

The logo for KURU BAUELEMENTE GmbH features a stylized white icon of a window or door frame on the left, followed by the word "KURU" in a large, bold, white sans-serif font. Below "KURU" is the text "BAUELEMENTE GmbH" in a smaller, white sans-serif font.

KURU

BAUELEMENTE GmbH

PRODUKTKATALOG





INHALTS ÜBERSICHT

KAPITEL 1 ÜBER UNS	05
------------------------------	-----------

KAPITEL 2 ALL IN ONE DESIGN	08
---------------------------------------	-----------

KAPITEL 3 FENSTERSYSTEME	16
------------------------------------	-----------

KUNSTSTOFFFENSTER	18
ALUMINIUMFENSTER	52
HOLZFENSTER	84
STAHLFENSTER	102
FENSTERZUBEHÖR	108

KAPITEL 4 TÜRFÜLLUNGEN	128
----------------------------------	------------

TÜRTYPEN	128
KOLLEKTION EKOLINE ALULINE WOODLINE	138
KOLLEKTION EKOVITRE	156
KOLLEKTION CLASSIC LINE	160
KOLLEKTION PVC MODELL-TÜREN	164
KOLLEKTION DESPIRO	170
KOLLEKTION GEFRÄSTE PANEEL	176
TÜRENZUBEHÖR	178

KAPITEL 5 SCHIEBESYSTEME	188
------------------------------------	------------

SCHIEBESYSTEME PVC	194
SCHIEBESYSTEME ALUMINIUM	208
SCHIEBESYSTEME HOLZ	226
ZUBEHÖR	232

KAPITEL 6 FENSTERABDECKUNGEN	236
--	------------

ROLLADEN	238
FASSADEN JALLOUSIEN	245
FENSTERLÄDEN	250
ZUBEHÖR	252

KAPITEL 7 INSEKTENSCHUTZ	258
------------------------------------	------------

KAPITEL 8 SEGMENT GARAGENTORE	266
---	------------

KAPITEL 9 ZÄUNE	278
---------------------------	------------

KAPITEL 10 PERGOLEN	304
-------------------------------	------------



WEITE PERSPEKTIVE

Der Produktionsprozess wird von qualifiziertem und erfahrenem Personal unterstützt. Wir konzentrieren uns auf Entwicklung und Innovation. Wir waren die ersten in Europa, die V-Perfect-Technologie in der Massenproduktion verwendet haben.

Unser Angebot wird ständig erweitert. Bereits heute können wir Ihnen Dutzende verschiedener Fenster- und Türsysteme anbieten - aus PVC, Aluminium und Holz. Wir bieten auch Schiebesysteme, Rollläden, Sektionaltore, Moskitonetze und Zäune an. Nur die höchste Qualität, weil wir nur hochwertige Materialien verwenden und zwar von den besten europäischen Lieferanten.

Jahrelange Erfahrung ermöglicht es uns, die Bedürfnisse der Kunden genau zu prognostizieren und darauf zu reagieren. Ein neuer Blick auf die sich verändernden Trends ermöglicht es uns, Produkte zu entwickeln, die vollständig auf die Bedürfnisse des Marktes abgestimmt sind.

Multi-Millionen-Investitionen in Maschinen, Erfahrung und mehrsprachiges Personal lassen unsere Export-Kraft Jahr für Jahr wachsen. Wir expandieren effektiv auf dem Europäischen Markt. Wir gehen auch über die Grenzen des alten Kontinents hinaus.

Die Qualität unserer Produkte und die Maßnahmen, die wir ergreifen, gewinnen die Anerkennung von Kunden auf der ganzen Welt. Bisher ist es uns gelungen, ein leistungsfähiges Vertriebsnetz aufzubauen, das wir ständig weiterentwickeln.



UNSERE STÄRKEN



HÖCHSTE QUALITÄT

Der hochwertige Maschinenpark, den wir besitzen, gibt uns die Möglichkeit, einwandfreie Qualitätsprodukte herzustellen. Wir streben nach Perfektion in jeder Phase der Ausführung.



ENERGIEEFFIZIENZ

Unsere Produkte zeichnen sich durch hohe thermische Effizienz aus. Die modernsten Lösungen, die wir unseren Kunden anbieten, haben einen wesentlichen Einfluss auf die Senkung der Heizkosten



SICHERHEIT

Jedes unserer Produkte kann mit einbruchhemmendem Glas oder einer größeren Anzahl von Pilzzapfen ausgestattet werden. Das Sicherheitsniveau wird auch durch die Oliven mit Schlüssel erhöht



HALTBARKEIT

Sorgfältig ausgewählte Komponenten und Technologien, die wir verwenden, garantieren Langlebigkeit und außergewöhnliche Produktlebensdauer



SCHNELLE LIEFERZEITEN

Wir realisieren Aufträge für PVC-Elemente innerhalb von 7 Tagen. Die Herstellung von Aluminiumelementen dauert 14 Tage, während die Holzelemente in 30 Tagen ausgeführt werden.



MARKEN PROFILE UND KOMPONENTE

In allen Phasen unserer Produktion arbeiten wir mit Markenlieferanten zusammen. Ein gutes Produkt und ein erstklassiger Maschinenpark garantieren die höchste Qualität, die wir anbieten.



EIGENER TRANSPORT

Wir haben eine flotte riesige LKW-Flotte. Unser Markenzeichen sind Gabelstapler, mit denen unsere Autos ausgestattet sind und dank derer unsere Fahrer die Bestellung beim Kunden selbständig entladen können.



ÄSTHETIK

Durch eine breite Palette von Profilen, Farben und verschiedene Arten von Zubehör hebensich unsere Produkte von den anderen ab und machen diese zu einem einzigartigem Element eines Hauses oder einer Wohnung.

ALL IN ONE DESIGN

Die formschöne "All in One Design" - Produktlinie bedeutet nicht nur eine zeitsparende Produktauswahl, sondern garantiert vor allem ein harmonisches Aussehen von Fenstern, Türen, Toren und Rollläden. Die Gewissheit der vollständigen technologischen Kompatibilität und der Komfort, der sich aus der Möglichkeit ergibt, alle Produkte die mit dem Haus verbunden sind bei einem Hersteller zu bestellen. Wir bieten "All in One Design" Lösungen sowohl für PVC, als auch für Aluminium-Schreinerei, die den Bedürfnissen unserer Kunden angepasst sind.



ALL IN ONE DESIGN



Entworfen für unsere anspruchsvollsten Kunden und jene, für die auch das kleinste Detail beim Entwurf ihres Hauses von Bedeutung ist. Die ästhetische Produktreihe „All in One Design“ spart nicht nur die für die Auswahl von Fenster und Türrahmen notwendige Zeit, sondern garantiert, dass die Fenster, Türen, Tore und Rollladen aufs Feinste aufeinander abgestimmt sind. Ferner steht diese Produktreihe für komplette technologische Konformität und Komfort, der zweifelsohne darin besteht, alle Holzelemente bei nur einem Hersteller bestellen zu können. „All in one Design“ - Lösungen werden sowohl für PVC- als auch für Aluminiumrahmen angeboten und stets an die Anforderungen unserer Kunden angepasst.

Unter den Kompositionen, die wir für Sie vorbereitet haben, befinden sich sowohl gediegene, für traditionelle Ausstattungen empfohlene Lösungen als auch solche, die durch Farbgebung und Verzierungen auffallen und sich in moderner Architektur bewähren.

Die Bezeichnungen der einzelnen Kompositionen beziehen sich auf Namen italienischer Städte. Die Italiener sind vor allem für ihre Liebe für Kunst und Mode sowie für ihren außerordentlichen Sinn für Ästhetik bekannt. Die Produktreihe „All in One Design“ zeichnet sich durch trendige Farben und mutige Material- und Dekorationsverbindungen aus. Ferner steht diese Produktreihe für hochwertigste Ausführung und Produktauswahl. Das Fenstersystem, die Rollladen, Türen und das Tor wählt der Kunde selbstständig aus, ihre Anordnung überlässt er aber uns. Wenn Sie sich für die Produktreihe „All in One Design“ entscheiden, können Sie sicher sein, dass Ihre Fassade nach der Montage der Rahmenelemente ein einheitliches, maßgeschneidertes Gesamtbild erhält.

Die abgebildeten Kompositionen können selbstverständlich modifiziert werden. Auf Wunsch können die Rahmen in einem beliebigen Farbton aus unserem Angebot ausgeführt werden.

Verona

Zeitübergreifender charakter

Die Elemente zeichnen sich durch Eleganz sowie gedämpfte Farben und Materialien in matter Ausführung aus. Eine dezente Verglasung und eine subtile Aluschale sind ein zusätzlicher Vorteil.



Modena

Schlichte schönheit

Die Kombination aus Farbe, geraden Fräsungen und Glas verleiht der Konstruktion ein bemerkenswertes und einfaches Aussehen. Die Tür ist mit einem Stoßgriff ausgestattet, der sich perfekt mit der Scheibe komponiert.



Foggia

Harmonie mit der natur

Ein Projekt, das sich in allen modernen Gebäuden bewähren wird. Die Designer haben sich für die Natur entschieden – die Oberfläche der Platte mag an Stein erinnern und die Furniere sehen fast wie Holz aus.



Livorno

Schlichte formen und eleganz

Diese Sets wurden aus Inspiration durch Klassik und einfarbige Konstruktionen geschaffen, was auf den ersten Blick sichtbar ist. Ein leichter Durchbruch ist das Muster an der Tür, das mit Inox-Auflagen geschaffen wurde.



Torino

Kontrast für mutige

Das Set verändert das traditionelle Denken über Design und schafft durch eine große Auswahl an Farben eine Fülle von Möglichkeiten. Hier wurden alle zusätzlichen Materialien verwendet – Holz, Glas, Aluschalen.



Firenze

Ein detailverliebter stil

Eine Komposition für Liebhaber von Zubehör mit einem spitzen Finish. Modernes Zubehör wurde hier in Form von einfachen Stoßgriffen und rechteckigen, matten Inox-Auflagen verwendet.



Messina

Modern definierte klassik

Die subtile Verglasung von Türen und Tor in Kombination mit der Inox-Auflage wird sicherlich die Wertschätzung der Liebhaber gedämpfter Lösungen gewinnen. Die Wahl des Furniers beschränkt sich in diesem Fall auf nur eine Farbe.



Trieste

Farbe im vordergrund

Die Vielfalt der hier angewandten Lösungen spiegelt die Seele der italienischen Städte wider, in denen die Kraft von Denkmälern überwältigend sein kann. Neben der Farbe spielen hier Glas, Fräsen und Aluschalen die wichtigste Rolle.





FENSTER

SYSTEME UND ZUBEHÖR

Die zahlreichen Profilformen, sowie deren Farben und Zubehör machen die angebotenen Fenster zu einer Zierde sowohl für die Fassade, als auch für das Innere des Gebäudes. Die Anwendung moderner Technologien in allen Elementen sorgt für den erforderlichen Komfort im Raum.





KUNSTSTOFFFENSTER

PVC

Die große Auswahl an Produkten, der Möglichkeit, verschiedene Konstruktionsformen zu erstellen und die zahlreichen vorbereiteten Zubehörteile sind die Merkmale, die PVC-Fenster eindeutig von anderen Fenstertypen unterscheiden.

VERFÜGBARE LÖSUNGEN

PROFIL **CLASSIC-LINE**



Die klassische, gerade Profilform mit einem bündelfreien Aufbau verleiht dem Produkt ein modernes Aussehen.

CL

PROFIL **ROUND-LINE**



Abgerundete Profilform, die gleichzeitig ein schlankes Fensterprofil ergibt.

RL

ALUSCHALE



Die Aluschalen ermöglichen eine Verbindung der hohen Funktionalität von PVC-Fenstern mit einer modernen Aluminiumoberfläche an der Außenseite.

A

VERFÜGBARE LÖSUNGEN

PROFIL **MONOBLOCK**



Rahmenprofil für die Montage an Wänden mit einer Wärmedämmschicht. Durch die Verfügbarkeit verschiedener Breiten des Abdeckelements, das die Fensterbank abdeckt, können die Profile in verschiedenen Einbautiefen verwendet werden.

M

RENOVIERUNGSPROFIL



Ein Profil, das den Fenstereinbau in bestehenden Gebäuden ermöglicht, ohne dass die alten Holzrahmen entfernt werden müssen. Die Flosse verdeckt den alten Rahmen im Inneren des Gebäudes, während spezielle Zusatzprofile ihn außen verdecken.

R

TECHNOLOGIE **STV**



Technologie der Trockenverglasung. Die Wahl dieser Lösung ermöglicht eine Steigerung der maximalen Abmessungen des Fensters bei gleichzeitiger Gewährleistung einer einfachen Montage und Demontage der verwendeten Verglasung.

STV

SCHWEISSTECHNOLOGIE

TECHNOLOGIE V-PERFECT



Es entsteht eine fast unsichtbare Schweißnaht. Die Verbindung von Profilen mit dieser Technologie ist perfekt ausgeführt und gewährleistet eine entsprechende Belastbarkeit der Ecken bei gleichzeitiger Beibehaltung der besten Ästhetik, die auf dem Markt der Fenstertischlerei erhältlich ist.

TECHNOLOGIE V-SUPER



Nach dem Schweißvorgang entsteht eine kleine Rille, in der die Profile zusammengefügt werden. Die Schweißnaht garantiert ein Höchstmaß an Beständigkeit in den Ecken und gleichzeitig ein tadelloses Aussehen des Produkts.

TECHNOLOGIE HFL



Dadurch können die Profile in einem 90 Grad-Winkel geschweißt werden. Diese Lösung verändert das Aussehen des gesamten Fensters vollständig und imitiert ein Holzprodukt.

BESCHLAGSARTEN

SIEGENIA **TITAN AF**
Standard Gealan | Salamander



Der Beschlag verbindet die Benutzerfreundlichkeit mit dem Sicherheitsgefühl durch den Einsatz von 5 Sicherheitspunkten. Das Fenster mit Siegenia Titan-Beschlag kann mit sichtbaren Scharnieren mit Abdeckungen in verschiedenen Farben oder verdeckten - unsichtbaren in der geschlossenen Position - ausgestattet werden. Es gibt verschiedene zusätzliche Optionen, wie z. B. eine mehrstufige Kippfunktion oder die Möglichkeit, den Griff in einer anderen Höhe als der standardmäßigen Höhe zu haben.

ROTO **NT**
Standard Aluplast | EkoSun



Beschläge sorgen für Komfort und Sicherheit. Je nach System werden die Standardverriegelungspunkte durch 2 oder 5 Sicherheitspunkte ergänzt. Es ist möglich, das Sicherheitsniveau zu erhöhen, indem die Fenster mit zusätzlichen Sicherheitspunkten ausgestattet werden. Die Fensterscharniere können je nach Bedarf sichtbar oder verdeckt sein. Zusätzliche Optionen wie Dreh Sperre mit Schlüssel, Reibungsbremse oder 4-stufige Mikroventilation ermöglichen die Erfüllung aller Anforderungen.

ÜBERSICHT DER PVC-PROFILE

	Wert U_w	Wert U_f	Anzahl der Dichtungen	Anzahl der Kammern	Einbautiefe	Verfügbare Lösungen
Ideal 4000	1,4 W/m ² K für $U_g=1,1$	1,4 W/m ² K	2	5	70-162* mm	R, M, A, CL, RL
Ideal 4000 NEW	1,3 W/m ² K für $U_g=1,1$	1,3 W/m ² K	2	5/6	85 mm	CL, RL
Ideal 5000	1,3 W/m ² K für $U_g=1,1$	1,2 W/m ² K	3	5	70 mm	R, A, CL, RL
Ideal 7000 NEW	1,3 W/m ² K für $U_g=1,1$	1,1 W/m ² K	2	6	85 mm	A, CL
Ideal 8000	0,83 W/m ² K für $U_g=0,5$	1,0 W/m ² K	3	6	85 mm	A, CL, RL
Energeto 8000	0,81 W/m ² K für $U_g=0,5$	0,94 W/m ² K	3	6	85 mm	A, CL
Ideal Neo	0,90 W/m ² K für $U_g=0,5$	1,2 W/m ² K	2	5/6	76 mm	QL
Ideal 7000 NL	1,3 W/m ² K für $U_g=1,1$	1,1 W/m ² K	2	5	120 mm	A, CL
Nordline	1,4 W/m ² K für $U_g=1,1$	1,5 W/m ² K	2	4/5	120 mm	CL
Ideal 70	1,4 W/m ² K für $U_g=1,1$	1,4 W/m ² K	2	5	70 mm	RL
4000 Casement	1,3 W/m ² K für $U_g=1,1$	1,3 W/m ² K	2	5	70 mm	CL

M - Monoblock
R - Renovierungsprofil

STV - Technologie STV
A - Aluschale

CL - Classic-line
RL - Round-line

QL - Qube-line

ÜBERSICHT DER PVC-PROFILE

	Wert U_w	Wert U_f	Anzahl der Dichtungen	Anzahl der Kammern	Einbautiefe	Verfügbare Lösungen
Streamline 76	1,3 W/m ² K für $U_g=1,1$	1,3 W/m ² K	2	5	76 mm	R, A, CL, RL
BluEvolution 82	0,84 W/m ² K für $U_g=0,5$	1,1 W/m ² K	3	6	82 mm	R, A, CL
BluEvolution 92	0,83 W/m ² K für $U_g=0,5$	1,0 W/m ² K	3	6	92 mm	CL, RL

EkoSun 70	1,3 W/m ² K für $U_g=1,1$	1,3 W/m ² K	2	6	70 mm	R, CL, RL
EkoSun 6	1,3 W/m ² K für $U_g=1,1$	1,2 W/m ² K	2	6	81 mm	CL
EkoSun 7	1,3 W/m ² K für $U_g=1,1$	1,1 W/m ² K	3	7	81 mm	A, CL
EkoSun 6 NL	1,4 W/m ² K für $U_g=1,1$	1,4 W/m ² K	2	5/6	120 mm	CL

S8000	1,3 W/m ² K für $U_g=1,1$	1,2 W/m ² K	2	5/6	74-169* mm	R, M, CL, RL
S9000	0,83 W/m ² K für $U_g=0,5$	1,0 W/m ² K	3	6	82,5 mm	R, CL, STV

Der U_w -Wert wird für ein Referenzfenster von 1230 x 1480 mm angegeben.

Der Wärmedurchgangskoeffizient U_f für Rahmen- und Flügelprofile stellt die beste Wärmeleistung des jeweiligen Systems dar.

*Einbautiefen, die über das Minimum hinausgehen, sind bei der Wahl einer Lösung mit dem Monoblock-Profil erhältlich.

IDEAL 4000

1,4

U_w für $U_g = 1,1$
[Abstandshalter aus Aluminium]

1,4

U_i [W/m²K]

2

Dichtungen

5

Kammern

70-162

Einbautiefe [mm]

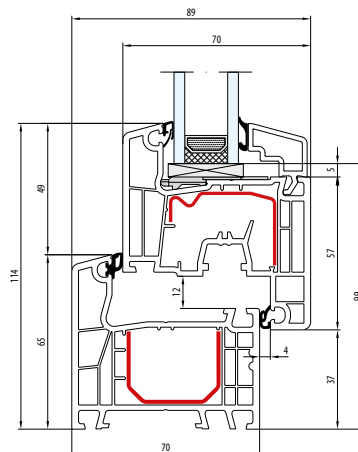

R

Renovierungsprofil

M

Profil Monoblock

A

Aluschale

CL

Classic-line

RL

Round-line

IDEAL 4000 NEW

1,3

U_w für $U_g=1,1$
[Abstandshalter
aus Aluminium]

1,3

U_i [W/m²K]

2

Dichtungen

5/6

Kammern

85

Einbautiefe [mm]

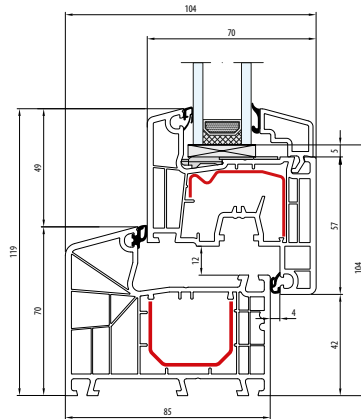

CL

Classic-line

RL

Round-line



IDEAL 5000



1,3

U_w für $U_g=1,1$
[Abstandshalter aus Aluminium]

1,2

U_i [W/m²K]

3

Dichtungen

5

Kammern

70

Einbautiefe [mm]

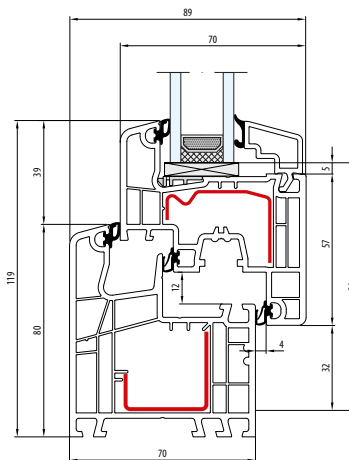

R

Renovierungsprofil

A

Aluschale

CL

Classic-line

RL

Round-line

IDEAL 7000 NEW

1,3

U_w für $U_g=1,1$
[Abstandhalter
aus Aluminium]

1,1

U_i [W/m²K]

2

Dichtungen

6

Kammern

85

Einbautiefe [mm]

A

Aluschale

CL

Classic-line

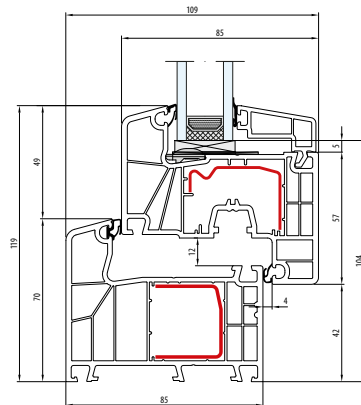

IDEAL 8000

0,83

U_w für $U_g=0,5$
[Abstandshalter
aus Aluminium]

1,0

U_i [W/m²K]

3

Dichtungen

6

Kammern

85

Einbautiefe [mm]

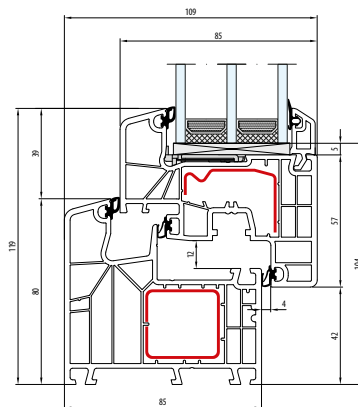

A

Aluschale

CL

Classic-line

RL

Round-line

IDEAL 8000 ENERGETO

0,81

U_w für $U_g=0,5$
[Abstandshalter
aus Aluminium]

0,94

U_f [W/m²K]

3

Dichtungen

6

Kammern

85

Einbautiefe [mm]

A

Aluschale

CL

Classic-line

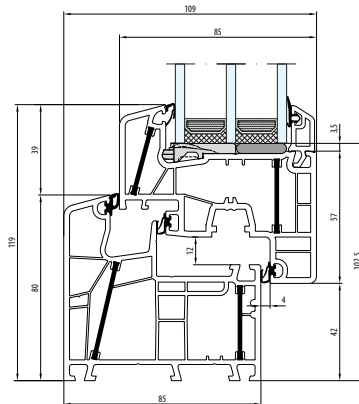

IDEAL NEO

0,90

U_w für $U_g=0,5$
[Abstandhalter
aus Aluminium]

1,2

U_i [W/m²K]

2

Dichtungen

5/6

Kammern

76

Einbautiefe [mm]

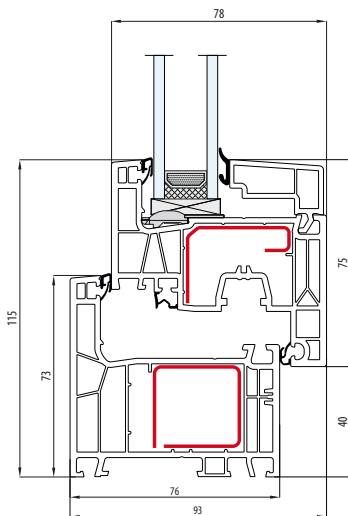

QL

Qube-line

IDEAL 7000 NL

0,83

U_w für $U_g=0,6$
[Abstandhalter
aus Aluminium]

1,1

U_i [W/m²K]

2

Dichtungen

5

Kammern

120

Einbautiefe [mm]

A

Aluschale

CL

Classic-line

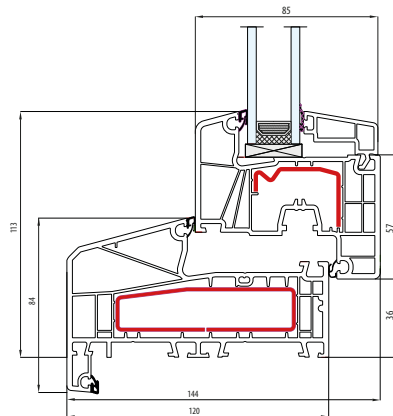

NORDLINE

1,4

U_w für $U_g = 1,1$
[Abstandhalter
aus Aluminium]

1,5

U_i [W/m²K]

2

Dichtungen

4/5

Kammern

120

Einbautiefe [mm]

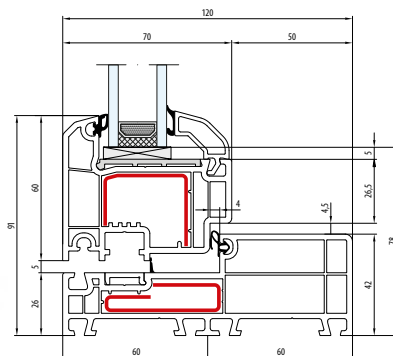

CL

Classic-line

IDEAL 70

1,4

U_w für $U_g=1,1$
[Abstandhalter
aus Aluminium]

1,4

U_i [W/m²K]

2

Dichtungen

5

Kammern

70

Einbautiefe [mm]

RL

Round-line

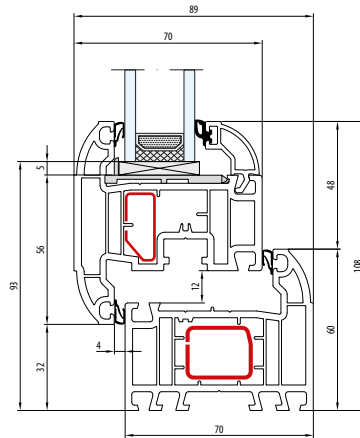

IDEAL 4000 CASEMENT

1,3

U_w für $U_g = 1,1$
[Abstandshalter aus Aluminium]

1,3

U_f [W/m²K]

2

Dichtungen

5

Kammern

70

Einbautiefe [mm]

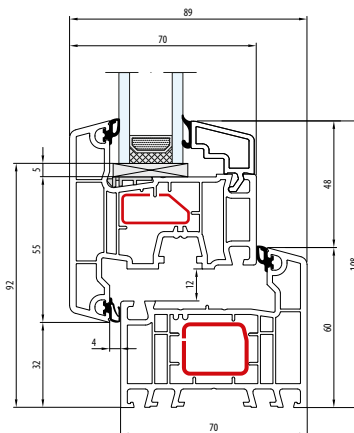

CL

Classic-line

GLASLEISTEN **ALUPLAST**

CLASSIC-LINE



SOFT-LINE



ROUND-LINE



QUBE-LINE



FÜLLUNGSBREITE [mm]

10-39

24-39

24-35

10-42

Ideal 4000, Ideal 4000 NEW, Ideal 5000, Nordline (Flügel), Ideal 70, Ideal 4000 Casement

20-49

34-49

34-45

20-52

Ideal 7000, Ideal 8000, Energeto 8000, Nordline (Rahmen)

17-46

31-46

31-42

17-48

Ideal 4000 (Flügel 140x27)

STREAMLINE 76

1,3

U_w für $U_g = 1,1$
[Abstandshalter
aus Aluminium]

1,3

U_i [W/m²K]

2

Dichtungen

5

Kammern

76

Einbautiefe [mm]

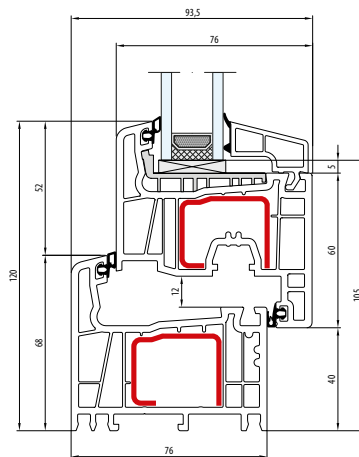

R

Renovierungsprofil

A

Aluschale

CL

Classic-line

RL

Round-line

BLUEVOLUTION 82

SALAMANDER
WINDOW & DOOR SYSTEMS

0,84

U_w für $U_g=0,5$
[Abstandshalter
aus Aluminium]

1,1

U_i [W/m²K]

3

Dichtungen

6

Kammern

82

Einbautiefe [mm]

R

Renovierungsprofil

A

Aluschale

CL

Classic-line

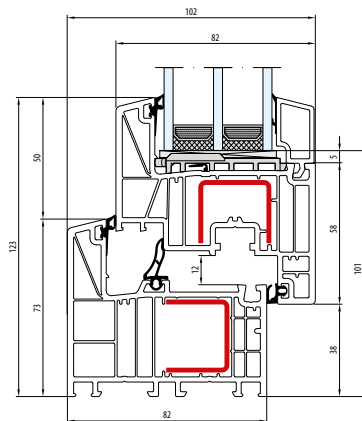

0,83

U_w für $U_g=0,5$
[Abstandhalter
aus Aluminium]

1,0

U_i [W/m²K]

3

Dichtungen

6

Kammern

92

Einbautiefe [mm]

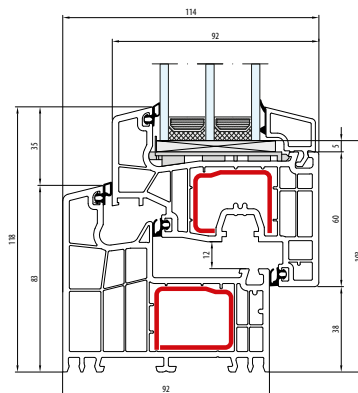

CL

Classic-line

RL

Round-line

GLASLEISTEN

CLASSIC-LINE



SOFT-LINE



ROUND-LINE



HISTORY-LINE



FÜLLUNGSBREITE [mm]

15-49

23-29

23-41

23-27

Streamline 76

23-53

—

—

—

BluEvolution 82

25-61

35-41

35-53

35-39

BluEvolution 92



1,3

U_w für $U_g = 1,1$
[Abstandshalter aus Aluminium]

1,3

U_i [W/m²K]

2

Dichtungen

6

Kammern

70

Einbautiefe [mm]

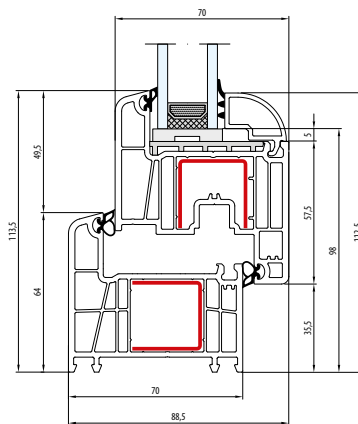

R

Renovierungsprofil

CL

Classic-line

RL

Round-line

EKOSUN 6



1,3

U_w für $U_g=1,1$
[Abstandshalter
aus Aluminium]

1,2

U_i [W/m²K]

2

Dichtungen

6

Kammern

81

Einbautiefe [mm]

CL

Classic-line

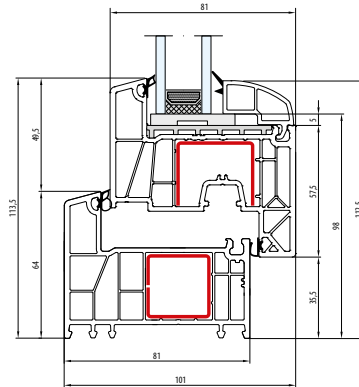



1,3

U_w für $U_g = 1,1$
[Abstandshalter
aus Aluminium]

1,1

U_i [W/m²K]

3

Dichtungen

7

Kammern

81

Einbautiefe [mm]

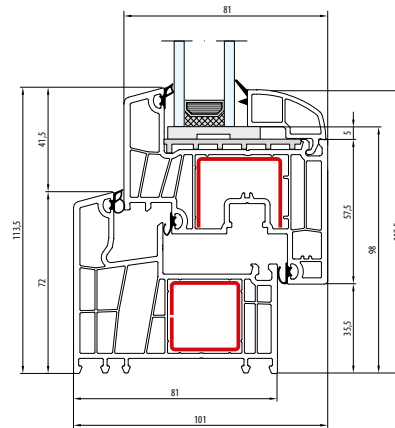

A

Aluschale

CL

Classic-line

EKOSUN 6 NL



1,4

U_w für $U_g=1,1$
[Abstandshalter
aus Aluminium]

1,4

U_f [W/m²K]

2

Dichtungen

5/6

Kammern

120

Einbautiefe [mm]

CL

Classic-line

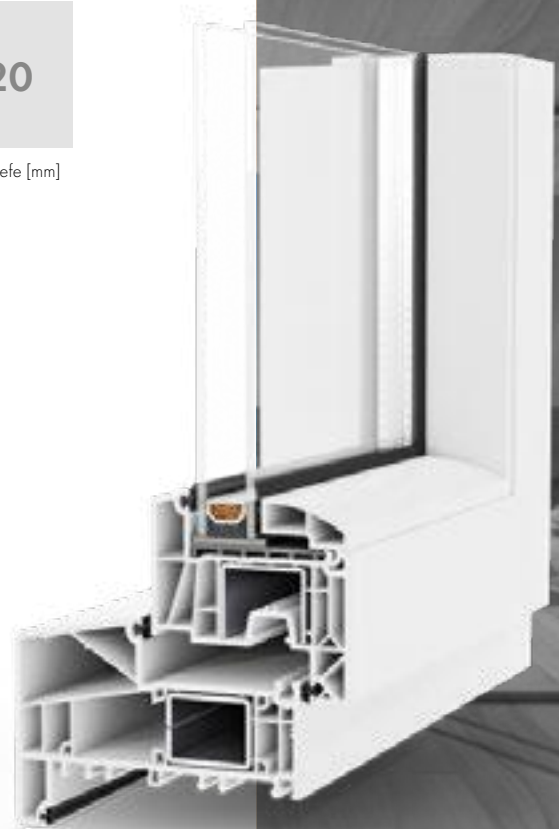
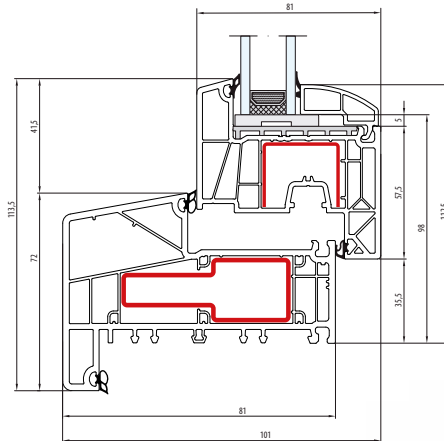

GLASLEISTEN **EKOSUN**

STANDARD-LINE



STANDARD-LINE



STANDARD-LINE



FÜLLUNGSBREITE [mm]

32-45

23-25 | 35-37

23-27

EkoSun 70

41-55

33-34 | 45-46

23-40

EkoSun 6, EkoSun 7



GEALAN S 8000



1,3

U_w für $U_g = 1,1$
[Abstandshalter aus Aluminium]

1,2

U_i [W/m²K]

2

Dichtungen

5/6

Kammern

74-169

Einbautiefe [mm]

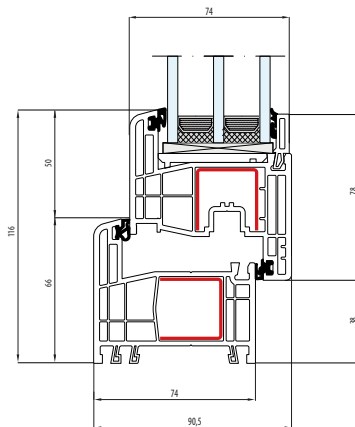

R

Renovierungsprofil

M

Profil Monoblock

CL

Classic-line

RL

Round-line

GEALAN S 9000

0,83

U_w für $U_g=0,5$
[Abstandshalter
aus Aluminium]

1,0

U_i [W/m²K]

3

Dichtungen

6

Kammern

82,5

Einbautiefe [mm]

R

Renovierungsprofil

STV

Technologie
STV

CL

Classic-line

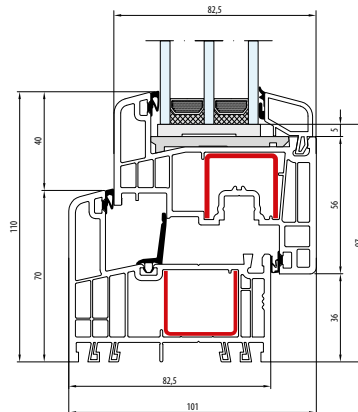

GLASLEISTEN **GEALAN**

STANDARD-LINE



STANDARD-LINE



STANDARD-LINE



FÜLLUNGSBREITE [mm]

—

17-48 | STV **20-50**

S 8000

23-24 | STV **26-27**

23-52 | STV **26-54**

23-52 | STV **26-54**

S 9000

29-30 | STV **32-33**

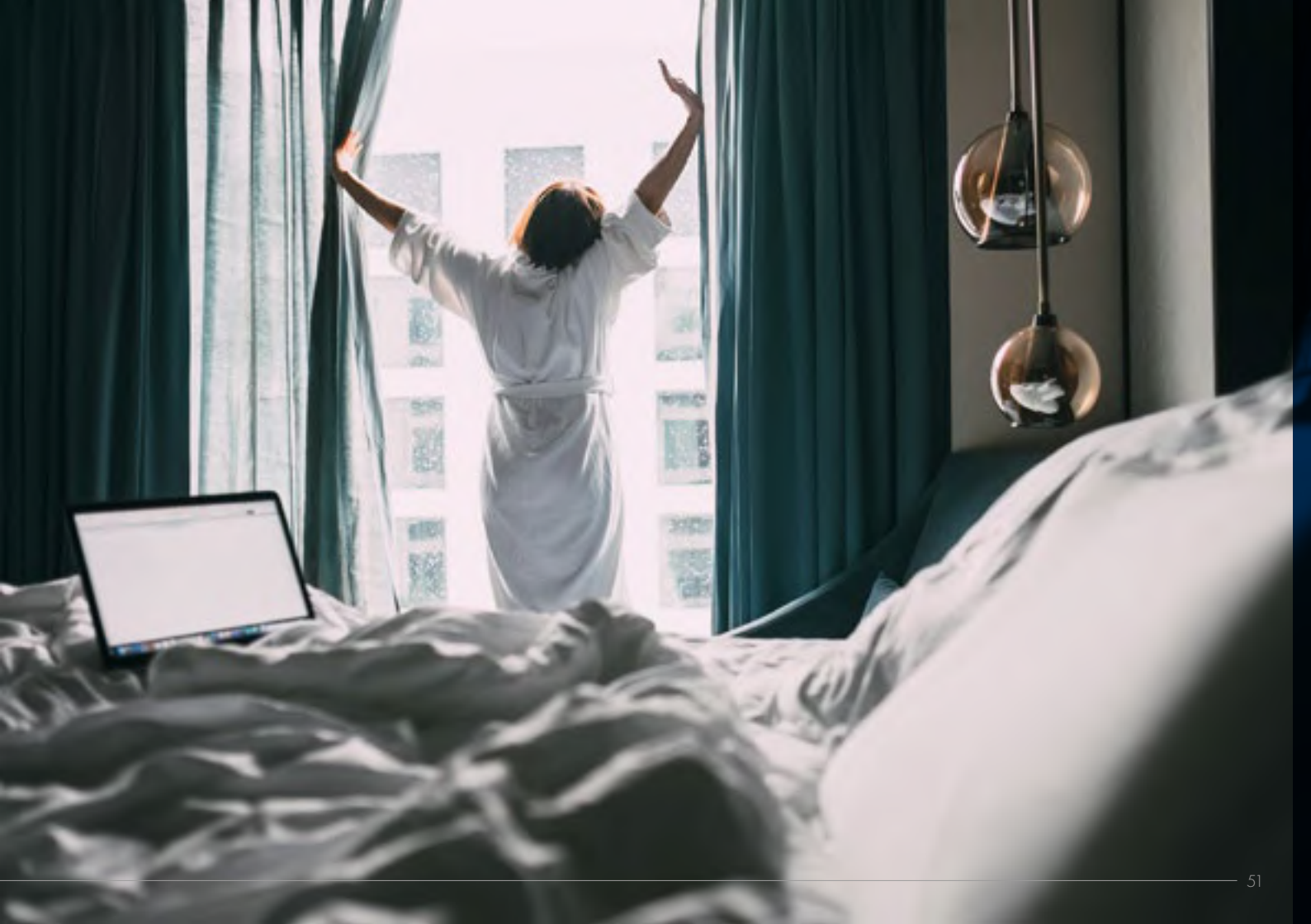



ALUMINIUM **FENSTER**

Modernes Profildesign, die Möglichkeit der Herstellung von großflächigen Verglasungen mit niedrigen Profilen, zusätzliche - untypische Konstruktionslösungen und völlige Beliebigkeit in der Farbwahl sind die Merkmale der Aluminiumfenster.

VERFÜGBARE LÖSUNGEN

PROFIL **OHNE THERMISCHEN TRENnwAND**

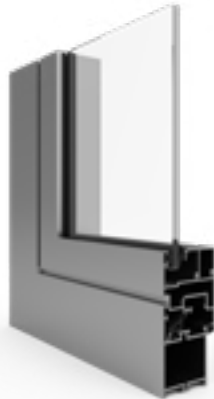

Profil komplett aus Aluminium, für den Innenbereich.

-

PROFIL **MIT THERMISCHEN TRENnwAND**



Das Profil ist innen und außen aus Aluminium gefertigt. Im mittleren Teil befindet sich eine thermische Trennwand, die die Wärmedämmleistung der Profile deutlich erhöht.

+

THERMISCHE **ELEMENTE**



Das Profil ist innen und außen aus Aluminium gefertigt. Im mittleren Teil befindet sich eine thermische Trennwand, die die Wärmedämmleistung der Profile deutlich erhöht.

SI, I

VERFÜGBARE LÖSUNGEN

WÄRMEGEDÄMMTE VARIANTE



Wärme gedämmtes Profil mit zusätzlichen Dämmeinlagen in der thermischen Trennung des Rahmens und des Flügels. s Flügels.

AERO, HI, I+

SCHWENKFENSTER



Ein Beschlag- und Profilsystem, das eine Drehung des Flügels um fast 180 Grad in der horizontalen Achse ermöglicht.

180°

VERDECKTER FLÜGEL



Gestaltung von Profilen, die einen verdeckten Flügel auf der Außenseite imitieren.

US, OC

VERFÜGBARE LÖSUNGEN

BRANDSCHUTZ



Brandschutzsysteme, die einer bestimmten Zeit vor dem Eindringen von Feuer und Rauch gemäß einer bestimmten Klassifizierung standhalten.

EI

SANIERUNGSVARIANTE



Ein System von Zusatzprofilen, das eine sanierungsähnliche Konstruktion mit einer unterschiedlich tiefen Wärmedämmschicht ermöglicht.

R

PROFIL MONOBLOCK



Rahmenprofil in Monoblock-Variante für den Einbau in die Wand mit Wärmedämmung.

M

BESCHLAGSARTEN

SIEGENIA **TITAN** PVC - Beschlagnut



Beschlagtyp, der für den Einbau in Profile mit PVC-Beschlagsrinne geeignet ist. Die moderne Technik, die in allen Elementen des Beschlages zum Einsatz kommt, garantiert eine bequeme Benutzung und eine außergewöhnliche Langlebigkeit. Beschläge mit sichtbaren oder verdeckten Scharnieren, mit verschiedenen Zusatzoptionen wie Winter-Sommer-Kippen oder Mikroventilation in der Ecke erhältlich.

ROTO **AL** Aluminium - Beschlagnut



Der Beschlagstyp ist für den Einbau in Profile mit einer Beschlagsrinne des EURO-Typs geeignet. Der Beschlag bietet Gebrauchskomfort, Langlebigkeit und Sicherheit auf höchstem Niveau. Die Auswahl der Scharniere beschränkt sich nicht nur auf die sichtbare oder verdeckte Version, sondern es ist auch möglich, sie je nach Gewicht des Flügels im Bereich von 100 kg bis 180 kg zu wählen. Zusätzliche Optionen wie Mikroventilation und Dreh Sperre mit Schlüssel vervollständigen die Möglichkeiten dieses Beschlages.

ÜBERSICHT DER ALUMINIUMPROFILE

	Wert U_w	Wert U_f	Anzahl der Dichtungen	Einbautiefe	Verfügbare Lösungen
MB-45	2,2 W/m ² K für $U_g=1,1$	6,0 W/m ² K	2 Dichtungen	45 mm	-
MB-60	1,7 W/m ² K für $U_g=1,1$	2,2 W/m ² K	2 Dichtungen	60 mm	+, HI, 180, R
MB-70	1,2 W/m ² K für $U_g=0,6$	1,6 W/m ² K	2 Dichtungen	70 mm	+, HI, R
MB-79N	0,64 W/m ² K für $U_g=0,5$	0,83 W/m ² K	2 Dichtungen	70 mm	+, SI, US
MB-86	1,1 W/m ² K für $U_g=0,6$	1,0 W/m ² K	2 Dichtungen	77 mm	+, SI, AERO, US, R
MB-86 SI CASEMENT	1,1 W/m ² K für $U_g=0,6$	1,4 W/m ² K	2 Dichtungen	77 mm	+, SI
MB-104 Passive	0,9 W/m ² K für $U_g=0,6$	0,81 W/m ² K	2 Dichtungen	95 mm	+, SI, AERO, R
MB-Ferroline	1,4 W/m ² K für $U_g=1,1$	1,5 W/m ² K	2 Dichtungen	84,5, 110 mm	+
MB-60EI	2,2 W/m ² K für $U_g=1,1$	3,2 W/m ² K	2 Dichtungen	60 mm	+, EI
MB-78EI	2,1 W/m ² K für $U_g=1,1$	3,1 W/m ² K	2 Dichtungen	78 mm	+, EI

- Profil ohne thermischen trennwand

+ Profil mit thermischen trennwand

SI, I Thermische elemente

AERO, HI, I+ Wärme gedämmte variante

180° Schwenkfenster

US, OC Verdeckter flügel

EI Brandschutz

R Sanierungsvariante

M Monoblock

Der U_w -Wert wird für ein Referenzfenster von 1230 x 1480 mm angegeben.

Der Wärmedurchgangskoeffizient U_f für Rahmen- und Flügelprofile stellt die beste Wärmeleistung des jeweiligen Systems dar.

*Einbautiefen, die über das Minimum hinausgehen, sind bei der Wahl einer Lösung mit dem Monoblock-Profil erhältlich.

ÜBERSICHT DER ALUMINIUMPROFILE

	Wert U_w	Wert U_f	Anzahl der Dichtungen	Einbautiefe	Verfügbare Lösungen
Imperial	1,63 W/m ² K für $U_g=1,1$	1,8 W/m ² K	2 Dichtungen	65 mm	+, I, I+, R
Ecofutural	1,71 W/m ² K für $U_g=1,1$	1,7 W/m ² K	2 Dichtungen	65-160* mm	+, I, I+, OC, R, M
Superial	1,15 W/m ² K für $U_g=0,6$	1,5 W/m ² K	2 Dichtungen	75 mm	+, I, I+, OC, R
Genesis	1,1 W/m ² K für $U_g=0,6$	1,0 W/m ² K	2 Dichtungen	75 mm	+, I, I+, R
Maxlight	1,0 W/m ² K für $U_g=0,6$	1,8 W/m ² K	2 Dichtungen	75, 83, 105 mm	+, OC
VS600	1,8 W/m ² K für $U_g=1,1$	2,3 W/m ² K	-	126 mm	+

Decalu 88 Standard	0,92 W/m ² K für $U_g=0,6$	1,0 W/m ² K	2 Dichtungen	88 mm	+
Decalu 88 Hidden	0,97 W/m ² K für $U_g=0,6$	1,3 W/m ² K	2 Dichtungen	88 mm	+
Decalu 94 Retro	0,93 W/m ² K für $U_g=0,6$	1,1 W/m ² K	2 Dichtungen	94 mm	+
Decalu 110 Steel	0,96 W/m ² K für $U_g=0,6$	1,2 W/m ² K	2 Dichtungen	110 mm	+
Decalu 101 Scand	1,0 W/m ² K für $U_g=0,6$	1,4 W/m ² K	2 Dichtungen	101 mm	+, 180

Masterline 8	1,1 W/m ² K für $U_g=0,6$	1,6 W/m ² K	2 Dichtungen	77 mm	+, HI, R
--------------	---	------------------------	--------------	-------	----------

MB-45

2,7

U_w für $U_g=1,1$
[Abstandshalter
aus Aluminium]

6,0

U_i [W/m²K]

2

Dichtungen

45

Einbautiefe [mm]

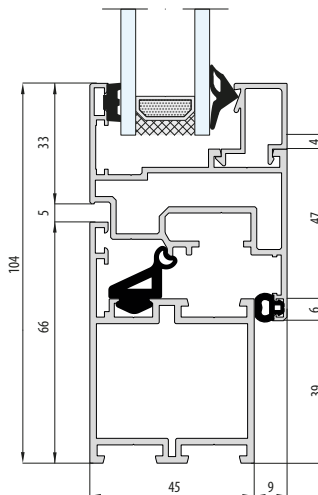

Ohne thermischen
trennwand

MB-60

1,7

U_w für $U_g = 1,1$
[Abstandhalter
aus Aluminium]

2,2

U_i [W/m²K]

2

Dichtungen

60

Einbautiefe [mm]

+

Mit thermischen
trennwand

R

Renovierungsprofil

180

Schwenkfenster

HI

Wärme gedämmte
Variante

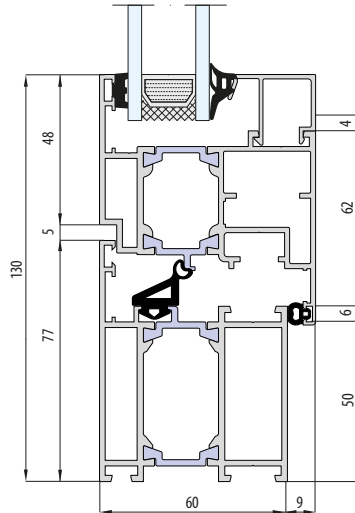

MB-70

1,2

U_w für $U_g=0,6$
[Abstandhalter
aus Aluminium]

1,6

U_i [W/m²K]

2

Dichtungen

70

Einbautiefe [mm]

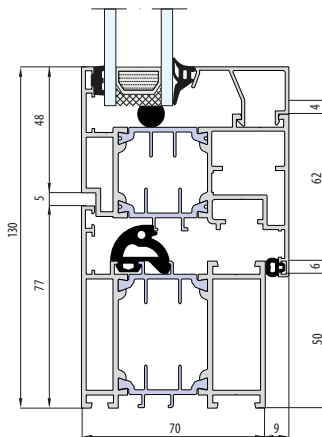

+

Mit thermischen
trennwand

R

Renovierungsprofil

HI

Wärmedämmte
Variante

MB-79N

0,64

U_w für $U_g=0,5$
[Abstandshalter
aus Aluminium]

0,83

U_i [W/m²K]

2

Dichtungen

70

Einbautiefe [mm]



Mit thermischen
trennwand

US

Verdeckter Flügel

SI

Thermische Elemente

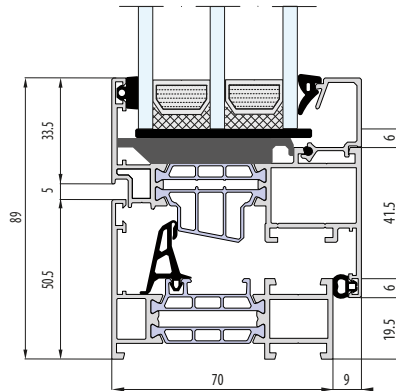

MB-86

1,1

U_w für $U_g=0,6$
[Abstandshalter
aus Aluminium]

1,0

U_i [W/m²K]

2

Dichtungen

77

Einbautiefe [mm]

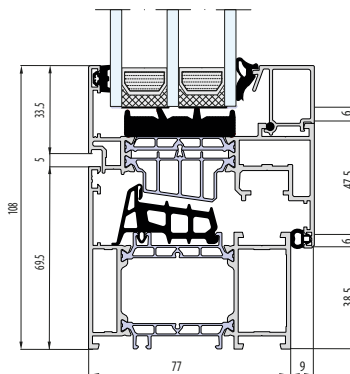

+

Mit thermischen
trennwand

R

Renovierungsprofil

AERO

Wärmedämmte
Variante

US

Verdeckter Flügel

SI

Thermische Elemente

MB-104 PASSIVE

0,9

U_w für $U_g=0,6$
[Abstandhalter
aus Aluminium]

0,81

U_i [W/m²K]

2

Dichtungen

95

Einbautiefe [mm]

R

Renovierungsprofil

+

Mit thermischen
trennwand

AERO

Wärme gedämmte
Variante

SI

Thermische Elemente

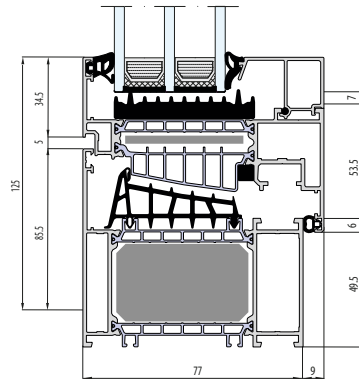

MB-FERROLINE

1,4

U_w für $U_g = 1,1$
[Abstandshalter
aus Aluminium]

1,5

U_i [W/m²K]

2

Dichtungen

84/110

Einbautiefe [mm]

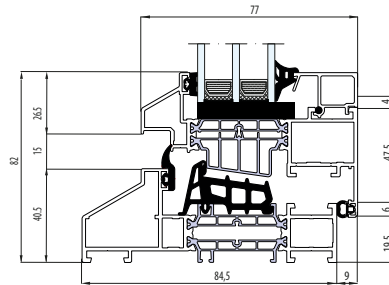

Mit thermischen
trennwand

MB-60E EI

2,2

U_w für $U_g=0,6$
[Abstandshalter
aus Aluminium]

3,2

U_i [W/m²K]

2

Dichtungen

60

Einbautiefe [mm]

+

Mit thermischen
trennwand

EI

Brandschutz

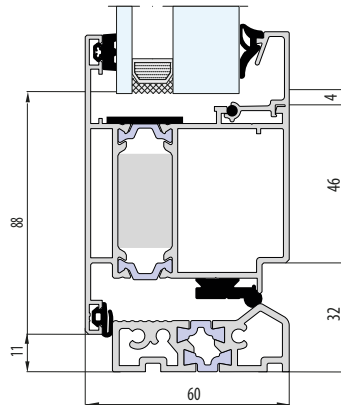

MB-78EI

2,1

U_w für $U_g=1,1$
[Abstandshalter
aus Aluminium]

3,1

U_i [W/m²K]

2

Dichtungen

78

Einbautiefe [mm]

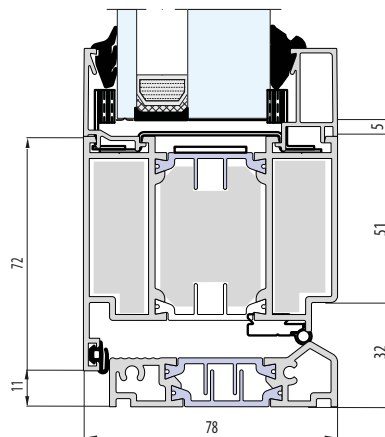

+

Mit thermischen
trennwand

EI

Brandschutz



aliplast

IMPERIAL

1,63

U_w für $U_g = 1,1$
[Abstandhalter
aus Aluminium]

1,8

U_i [W/m²K]

2

Dichtungen

65

Einbautiefe [mm]

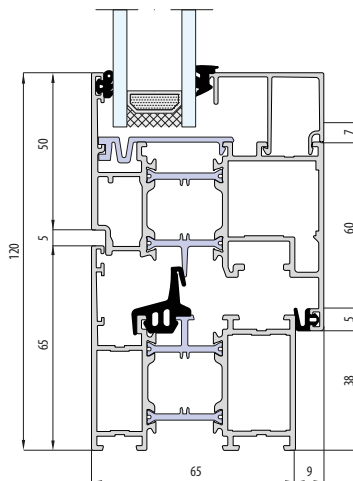

+

Mit thermischen
trennwand

R

Renovierungsprofil

I

Thermische Elemente

I+

Wärmegeämmte
Variante

MAXLIGHT MODERN | STEEL | DESIGN | INVISIBLE

aliplast

1,0

U_w für $U_g=0,6$
[Abstandshalter
aus Aluminium]

1,8

U_i [W/m²K]

2

Dichtungen

75

Einbautiefe [mm]

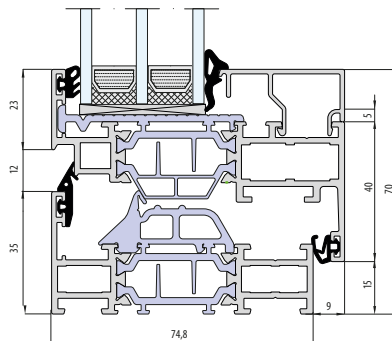

+

Mit thermischen
trennwand

OC

Verdeckter Flügel



aliplast

ECOFUTURAL

1,71

U_w für $U_g=1,1$
[Abstandshalter
aus Aluminium]

1,7

U_i [W/m²K]

2

Dichtungen

65

Einbautiefe [mm]

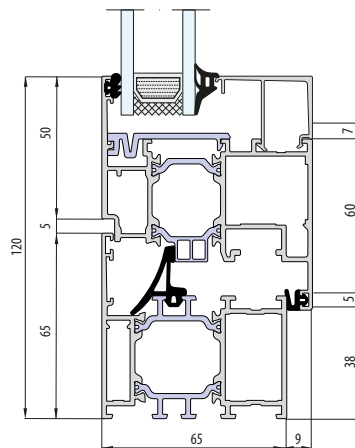

+

Mit thermischen
trennwand

M

Profil Monoblock

R

Renovierungsprofil

OC

Verdeckter Flügel

I

Thermische Elemente

I+

Wärme gedämmte
Variante

SUPERIAL

aliplast

1,15

U_w für $U_g=0,6$
[Abstandshalter
aus Aluminium]

1,5

U_i [W/m²K]

2

Dichtungen

75

Einbautiefe [mm]

+

Mit thermischen
trennwand

R

Renovierungsprofil

OC

Verdeckter Flügel

I

Thermische Elemente

I+

Wärmegeämmte
Variante

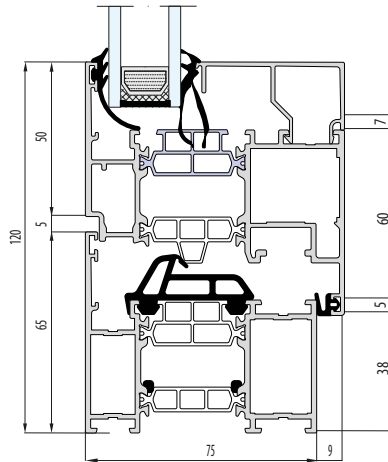

aliplast

GENESIS

1,1

U_w für $U_g=0,6$
[Abstandhalter
aus Aluminium]

1,0

U_i [W/m²K]

2

Dichtungen

75

Einbautiefe [mm]

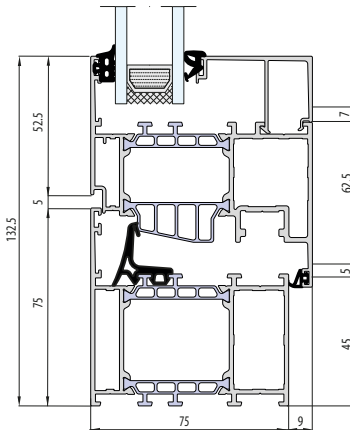

+

Mit thermischen
trennwand

R

Renovierungsprofil

I

Thermische Elemente

I+

Wärmegedämmte
Variante

VS600

aliplast

1,8

U_w für $U_g=1,1$
[Abstandhalter
aus Aluminium]

2,3

U_i [W/m²K]

-

Dichtungen

126

Einbautiefe [mm]



Mit thermischen
trennwand

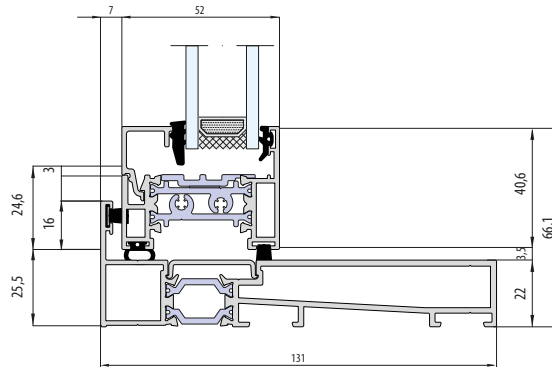

DECALU 88 STANDARD

0,92

U_w für $U_g=0,6$
[Abstandshalter
aus Aluminium]

1,0

U_i [W/m²K]

2

Dichtungen

88

Einbautiefe [mm]

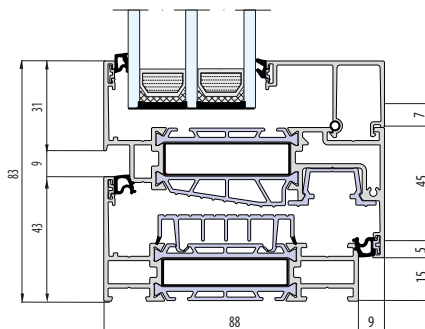

Mit thermischen
trennwand

DECALU 88 HIDDEN

deceuninck

0,97

U_w für $U_g=0,6$
[Abstandhalter
aus Aluminium]

1,3

U_i [W/m²K]

2

Dichtungen

88

Einbautiefe [mm]



Mit thermischen
trennwand

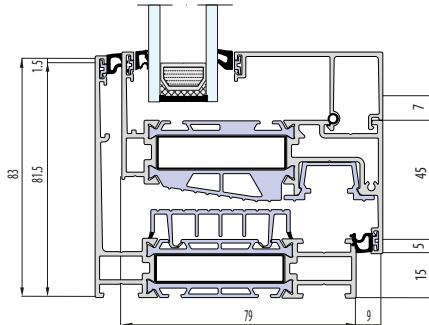

DECALU 94 RETRO

0,93

U_w für $U_g=0,6$
[Abstandshalter
aus Aluminium]

1,1

U_i [W/m²K]

2

Dichtungen

94

Einbautiefe [mm]

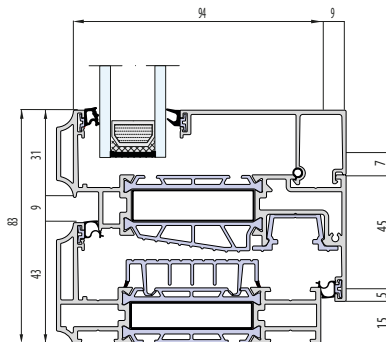

Mit thermischen
trennwand

DECALU 110 STEEL

deceuninck

0,96

U_w für $U_g=0,6$
[Abstandhalter
aus Aluminium]

1,2

U_i [W/m²K]

2

Dichtungen

110

Einbautiefe [mm]



Mit thermischen
trennwand

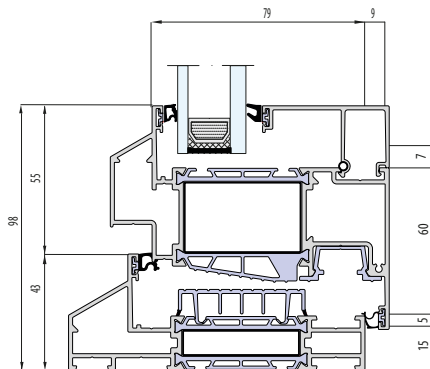

DECALU 101 SCAND

1,0

U_w für $U_g=0,6$
[Abstandshalter
aus Aluminium]

1,4

U_i [W/m²K]

2

Dichtungen

101

Einbautiefe [mm]

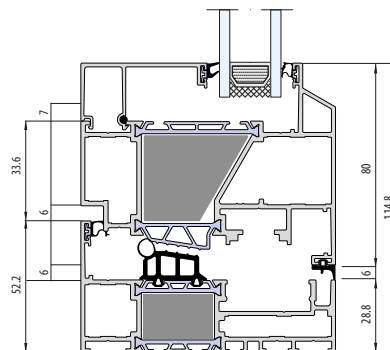

+

Mit thermischen
trennwand

180°

Schwenkfenster



MASTERLINE 8

1,1

U_w für $U_g=0,6$
[Abstandhalter
aus Aluminium]

1,6

U_f [W/m²K]

2

Dichtungen

77

Einbautiefe [mm]

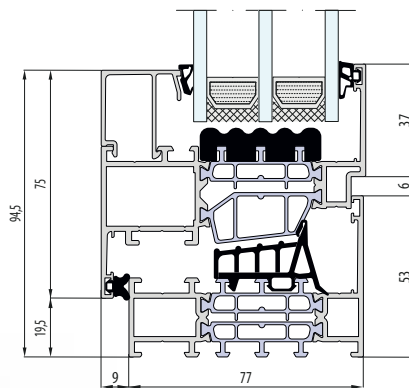

+

Mit thermischen
trennwand

R

Schwenkfenster

HI, HI+

Wärmegeämmte
Variante





HOLZFENSTER **HOLZ**

Einzigartige Linien und Farben der Profile, die auch die Bewahrung der sichtbaren natürlichen Holzmaserung ermöglichen, sowie die Freude am Anfassen während der Benutzung - das sind die besonderen Merkmale der Holzfenster. Holztischlerei kann aus vielen Arten von richtig ausgewählten Hölzern wie Kiefer, Fichte, Lärche oder Eiche hergestellt werden. Aus 3 oder 4 Schichten verleimte Profile mit abwechselnder Anordnung der Holzringe gewährleisten die Langlebigkeit und Widerstandsfähigkeit der Konstruktion über viele Jahre der Nutzung.

ÜBERSICHT DER HOLZFENSTER

	Wert U_w	Wert U_f	Anzahl der Dichtungen	Einbautiefe	Verfügbare Lösungen
Esperia Life 80	0,86 W/m ² K für $U_g=0,5$	1,2 W/m ² K	3 Dichtungen	80 mm	-
Esperia Life 92	0,80 W/m ² K für $U_g=0,5$	1,0 W/m ² K	3 Dichtungen	92 mm	-
Esperia Life ALU 74	0,86 W/m ² K für $U_g=0,5$	1,2 W/m ² K	3 Dichtungen	74 mm	-
Esperia Life ALU 86	0,80 W/m ² K für $U_g=0,5$	1,0 W/m ² K	3 Dichtungen	86 mm	-
Naturo 68	1,4 W/m ² K für $U_g=1,1$	1,4 W/m ² K	2 Dichtungen	68 mm	R, M, NL, B, A
Naturo 76	1,1 W/m ² K für $U_g=0,7$	1,3 W/m ² K	2 Dichtungen	76 mm	R, M, NL, B, A
Naturo 88	0,86 W/m ² K für $U_g=0,5$	1,1 W/m ² K	2 Dichtungen	88 mm	R
Naturo Alu 65	1,2 W/m ² K für $U_g=0,8$	1,35 W/m ² K	3 Dichtungen	65 mm	-
Naturo Alu 75	0,90 W/m ² K für $U_g=0,5$	1,2 W/m ² K	3 Dichtungen	75 mm	-

R Renovierungsprofil

M Monoblockprofil

NL Profil - NL

B Belgisches profil

A Aluschale

Der Wärmedurchgangskoeffizient U_f für Rahmen- und Flügelprofile stellt die beste Wärmeleistung des jeweiligen Systems dar. Einbautiefen, die über das Minimum hinausgehen, sind bei der Wahl einer Lösung mit dem Monoblock-Profil erhältlich.



VERFÜGBARE LÖSUNGEN

PROFIL MIT PROFILSCHNITT



Die Option von Profilen mit Profilschnitt ermöglicht den Einsatz von Zubehör wie z. B. einer Fensterbank. Sie kann von außen, innen oder von beiden Seiten hergestellt werden.

**PROFIL MIT
PROFILSCHNITT**

PROFIL OHNE PROFILSCHNITT



Standard-Profilform, wenn keine direkte Montage von Zusatzprofilen am Fenster gewünscht ist.

**PROFIL OHNE
PROFILSCHNITT**

ALUSCHALE



Das Profil mit RenoLine/Gemini Classic-Aluschaalen verändert vollkommen die Außensicht der Fenster und erhöht gleichzeitig die Langlebigkeit durch einen zusätzlichen Witterungsschutz des Holzes.

A

VERFÜGBARE LÖSUNGEN

RENOVIERUNGSPROFIL



Profilversion, die den Einbau neuer Fenster in bestehenden Gebäuden ermöglicht, ohne dass alte Holzrahmen entfernt werden müssen. Es sind verschiedene Längen der Flosse erhältlich, die den alten Rahmen im Inneren des Gebäudes abdeckt.

R

MONOBLOCKPROFIL



Ein Profil mit erweiterter Einbautiefe, das einen ästhetischen Einbau des Fensters in die Wärmedämmschicht ermöglicht, ohne dass zusätzliche Wärmebrücken entstehen.

M

PROFIL - NL



Das Profil zeichnet sich durch einen breiten und damit stabilen Rahmen aus. Durch die scharfen Kanten des Rahmens zeichnet sich das gesamte Fenster zusätzlich durch klar konturierte Bauteile aus.

NL

VERFÜGBARE LÖSUNGEN

BELGISCHES PROFIL - VERSION A



Ein System von Profilen, bei dem - anstatt der üblichen Aluwasserschenkel - ganz aus Holz gefertigte Wasserschenkel verwendet werden.

BELGISCHES PROFIL - VERSION B



Je nach gewählter Variante kann die Form des Wasserschenkels auf dem Rahmenprofil unterschiedliche Formen annehmen.

B

BESCHLAGSARTEN

ROTO NT



Es setzt technologische Standards und erfüllt höchste Anforderungen an Sicherheit, Bedienkomfort, Langlebigkeit und Design. Die Auswahl an verschiedenen Zusatzoptionen wie z.B. mehrstufige Kippfunktion oder Mikroventilation in der Ecke gewährleistet alle möglichen Lösungen, wobei die passend gewählten Farben der Scharnierabdeckungen für ein gepflegtes Design der einzelnen Fenster sorgen.

ESPERIA LIFE 80

0,86

U_w für $U_g = 0,5$
[Abstandhalter
aus Aluminium]

3

Dichtungen

4

Schichten Leimholz

4

Schicht-Lackierung

80

Einbautiefe [mm]

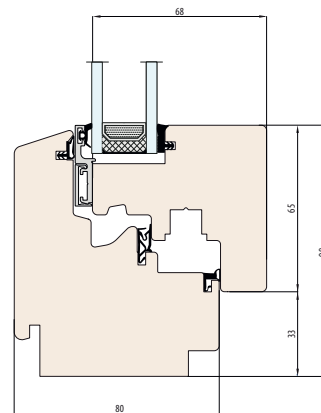

ESPERIA LIFE 92

0,80

U_w für $U_g = 0,5$
[Abstandhalter
aus Aluminium]

3

Dichtungen

4

Schichten Leimholz

4

Schicht-Lackierung

92

Einbautiefe [mm]

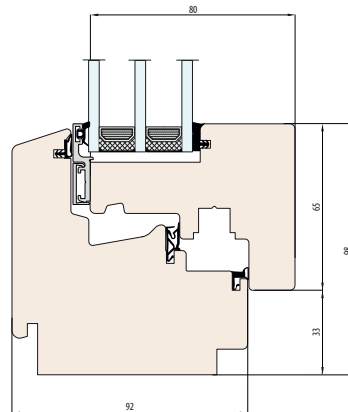

ESPERIA LIFE **ALU 74**

0,86

U_w für $U_g = 0,5$
[Abstandhalter
aus Aluminium]

3

Dichtungen

4

Schichten Leimholz

4

Schicht-Lackierung

74

Einbautiefe [mm]

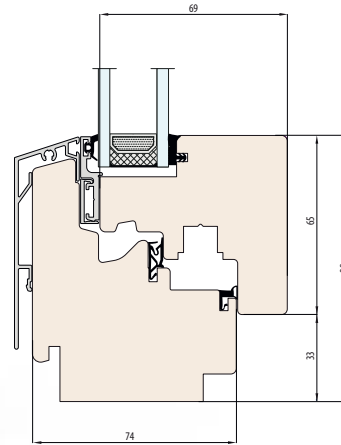

ESPERIA LIFE **ALU 86**

0,80

U_w für $U_g = 0,5$
[Abstandshalter
aus Aluminium]

3

Dichtungen

4

Schichten Leimholz

4

Schicht-Lackierung

86

Einbautiefe [mm]

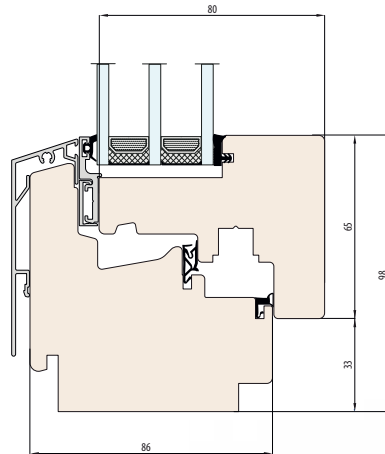

NATURO 68

1,4

U_w für $U_g = 1,1$
[Abstandshalter
aus Aluminium]

1,4

U_i [W/m²K]

2

Dichtungen

68

Einbautiefe [mm]

Profil mit Profilschnitt

Profil ohne Profilschnitt

R

Renovierungsprofil

M

Monoblock

NL

Profil NL

B

Belgisches Profil

A

Aluschale

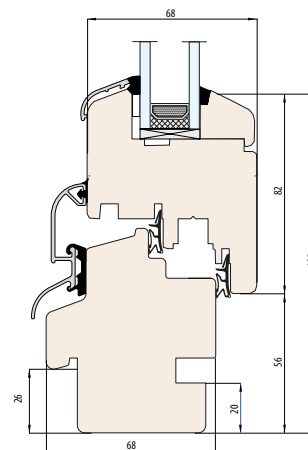

NATURO 76

Profil mit Profilschnitt

Profil ohne Profilschnitt

1,1

U_w für $U_g=0,7$
[Abstandshalter
aus Aluminium]

1,3

U_i [W/m²K]

2

Dichtungen

76

Einbautiefe [mm]

R

Renovierungsprofil

M

Monoblock

NL

Profil NL

B

Belgisches Profil

A

Aluschale

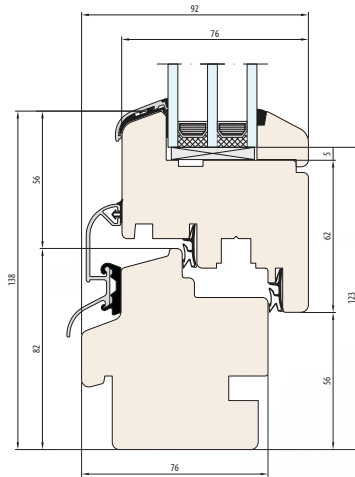

NATURO 88

0,86

U_w für $U_g = 0,5$
[Abstandhalter
aus Aluminium]

1,1

U_i [W/m²K]

2

Dichtungen

88

Einbautiefe [mm]

Profil mit Profilschnitt

Profil ohne Profilschnitt

R

Renovierungsprofil

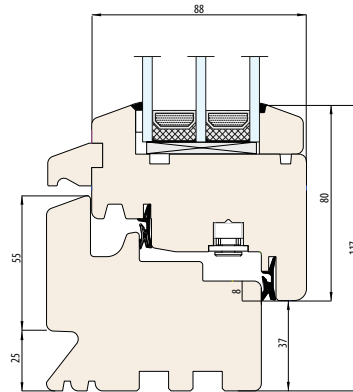

NATURO ALU 65

1,2

U_w für $U_g = 0,8$
[Abstandshalter
aus Aluminium]

3

Dichtungen

3

Schichten Leimholz

4

Schicht-Lackierung

65

Einbautiefe [mm]

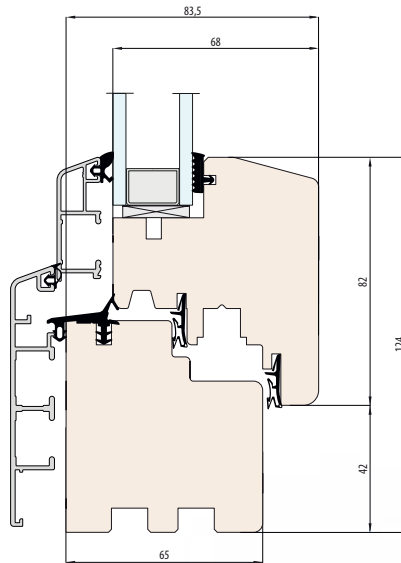

NATURO ALU 75

0,90

U_w für $U_g = 0,5$
[Abstandhalter aus Aluminium]

3

Dichtungen

4

Schichten Leimholz

4

Schicht-Lackierung

75

Einbautiefe [mm]

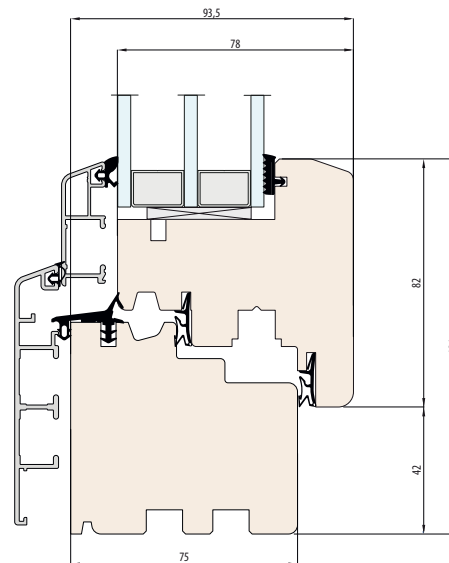





STAHLFENSTER

STAHL

Schlanke Profile, perfekte statische Parameter, die die Erstellung großflächiger Konstruktionen ermöglichen, sind die größten Vorteile der Stahlfenster. Keine sichtbare Eckverbindungen durch perfekt geschliffene Schweißnähte, in Verbindung mit einer beliebigen Fensterfarbe nach RAL, ergeben ein elegantes Produkt mit hoher Ästhetik. Dank der Verfügbarkeit von Lösungen sowohl mit als auch ohne thermischer Trennung sind die Stahlfenster die richtige Wahl für jede Anwendung.

STAHLFENSTER

ÜBERSICHT DER STAHLFENSTER

	Wert U_w	Wert U_f	Anzahl der Dichtungen	Einbautiefe	Verfügbare Lösungen
Presto	-	5,6 W/m ² K	2	60, 70 mm	-
Unico	1,3 W/m ² K für $U_g=0,6$	2,4 W/m ² K	-	30, 50, 70 mm	+, HI

- Profil ohne thermischer trennung
- + Profil mit thermischer trennung

HI Profil - HI

VERDECKTE **SCHARNIERE** ROTO NT DESIGNO



Der Beschlag definiert technologische Standards und erfüllt höchste Ansprüche an Sicherheit, Bedienkomfort, Langlebigkeit und Design.

VERFÜGBARE LÖSUNGEN

PROFIL OHNE THERMISCHER TRENNUNG



Das Profil besteht komplett aus Stahlprofilen. Er ist für den Einsatz an Plätzen mit geringeren thermischen Anforderungen wie Innenwänden, Schaufenstern oder Vitrinen vorgesehen.

-

PROFIL MIT THERMISCHER TRENNUNG



Das Profil ist innen und außen aus Stahl gefertigt. Im mittleren Teil befindet sich eine thermische Trennwand, die die Wärmedämmleistung der Profile deutlich erhöht.

+

PROFIL HI



Profilvariante mit modifizierter Rahmendichtung und zusätzlicher Dichtung in der Verglasungskammer, wodurch eine Luftkammer entsteht, die die thermischen Parameter des Fensters verbessert.

HI

SYSTEM PRESTO

5,6

U_i [W/m²K]

2

Dichtungen

60/70

Einbautiefe [mm]

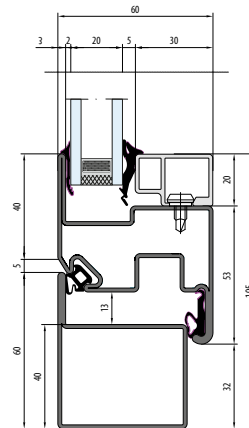

—
Ohne thermischen
trennwand

SYSTEM UNICO

1,3

U_w für $U_g=0,7$
[Abstandshalter
aus Aluminium]

2,4

U_i [W/m²K]

-

Dichtungen

30-70

Einbautiefe [mm]



Mit thermischen
trennwand

HI

HI-Profil

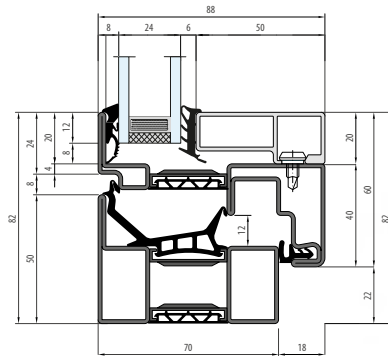



ZUBEHÖR **FENSTER**

Die Optik eines Fensters wird nicht nur durch die sorgfältig gewählte Farbe, sondern auch durch die richtige Wahl der Zusatzoptionen erhöht. Unter dem Zubehör, das für Individualität sorgt, kann man verschiedene Dekorgläser, Sprossen, farblich angepasste Fensterbänke oder Griffe in beeindruckenden Formen und Farben wählen. Die Funktionalität kann durch Lüfter, die für eine ausreichende Frischluftzufuhr im Raum sorgen, oder durch zusätzliche Beschlagselemente erhöht werden.

GLASAUFBAU

GLAS 1-FACH



Eine Glasscheibe, die sowohl in Trennwänden als auch bei Glastüren, Balustraden oder Balkonen verwendet wird. 1-Fach Glas ermöglicht die Verwendung verschiedener Glasarten, einschließlich Sicherheitsglas aus Verbundglas VSG und gehärtetem Glas ESG.

GLAS 2-FACH



2-Fach Verglasung, besteht aus zwei Glasscheiben. Dies ist Standard für einfache Fenster- und Türsysteme. In dem Raum zwischen den vom Abstandhalter erzeugten Scheiben befindet sich hauptsächlich Argon (90%), was den Wärmeübergangskoeffizienten U_g weiter verringert.

GLAS 3-FACH



Doppelkammer Verglasung, die aus drei Glasscheiben besteht. Es ist ein Standard für Fenster- und Türsysteme mit erhöhten thermischen Eigenschaften. Die Standard Verglasung hat eine Stärke von 48 mm, wobei die jeweiligen. In dem Raum zwischen den vom Abstandhalter erzeugten Scheiben befindet sich hauptsächlich Argon (90%), was den Wärmeübergangskoeffizienten U_g weiter verringert.

GLAS 4-FACH



Dreikammer Verglasung die aus vier Glasscheiben besteht. Es ist die optimale Wahl für Fenster- und Türsysteme mit den besten thermischen Eigenschaften. Die Wahl dieses Pakets zusammen mit der warmen Kante Swisspacer Ultimate Spacer und Krypton als Gas zwischen den Scheiben zusammen mit dem Energeto 8000-System ermöglicht es, die bestmöglichen thermischen Parameter von Fenstern, welche auf dem Markt erhältlich sind, zu erreichen.

GLASARTEN

GLASARTEN SCHALLSCHUTZGLAS



Dank der verschiedenen Lösungen, die wir anbieten, ist es möglich, den akustischen Komfort im Raum zu verbessern. Das wichtigste davon ist der Aufbau des Glaspaketes auf der Grundlage der asymmetrischen Dicke der im Isolierglas verwendeten Glasscheiben und der Verwendung von Verbundglas mit einer speziellen Akustikfolie.

GLASARTEN SICHERHEITSGLAS



Verbunds- und / oder gehärtetes Glas erhöht die Sicherheit. Dessen Beständigkeit gegen Durchschlag oder Bruch ist auf die Kundenanforderungen zugeschnitten.

GLASARTEN SONNENSCHUTZGLAS



Glas, das den Licht- und Sonnenenergiefluss in den Raum reduziert. Sie werden mit Selektions-, Absorptions- oder Reflexionsglas angeboten. Selektionsglas ist von außen ist mit einer speziellen Beschichtung versehen, die den Sonnenenergiefluss im Gebäude reduziert und gleichzeitig eine relativ hohe Lichtdurchlässigkeit gewährleistet.

GLASARTEN BRANDSCHUTZGLAS



Feuerfestes Glas erhältlich in der Widerstandsklasse EI30 (20 mm dick) oder EI60 (25 mm dick). Feuerbeständiges Glas besteht aus gehärteten Glasscheiben, zwischen denen sich ein farbloses Hydrogel befindet.

GLASARTEN DEKORATIVES



Dekoratives Glas ist eine ausgezeichnete Wahl für Fenster, Türen und Trennwände. Je nach ausgewähltem Typ oder Design kann dies nicht nur die Privatsphäre schützen, sondern auch den Innenraum aufhellen, sodass er optisch geräumiger ist, was der nächste Vorteil ist.

SONNENSCHUTZGLAS

SONNENSCHUTZGLAS

Glas, das den Licht- und Sonnenenergiefluss in den Raum reduziert. Sie werden mit Selektions-, Absorptions- oder Reflexionsglas angeboten.

SELEKTIONSGLAS

Ist von außen ist mit einer speziellen Beschichtung versehen, die den Sonnenenergiefluss im Gebäude reduziert und gleichzeitig eine relativ hohe Lichtdurchlässigkeit gewährleistet. Sonnenschutz kann die Kosten für die Verwendung von Klimaanlage im Sommer senken. Dieses Glas kann nur in einem Glaspaket verwendet werden, es ist nicht als Einfachglas erhältlich.

ABSORPTIONSGLAS

Ist in braun, grau, grün oder blau gefärbt. Glas absorbiert die Sonnenstrahlen und reduziert so die Lichtdurchlässigkeit und die Menge an Sonnenenergie im Gebäude. Das Sonnenschutzglas kann die Kosten für die Verwendung von Klimaanlage im Sommer senken und gleichzeitig die Verwendung von Sonnenschutz wie Rollos, einschränken. Dieses Glas kann als Einzel- oder Glaspaket verwendet werden.

REFLEXIONSGLAS

Farblos oder getönt, braun, grau, grün oder blau. Das Glas ist mit Metalloxid beschichtet, so dass Lichtstrahlung vom Glas reflektiert wird, was (in unterschiedlichem Maße) einen Spiegeleffekt erzeugt. Es ermöglicht auch die gleichzeitige Reduzierung der Sonnenenergie durchdringung. Je nach Art der Beschichtung kann dieses Glas als Einzel- oder Glaspaket verwendet werden.



Clear



Mirastar



Parsol Braun



Parsol Grau



Parsol Grün



Stopsol Classic Clear



Stopsol Classic Grau



Stopsol Supersilver Clear



Satinovo Matt

DEKORATIVES GLAS

DEKORATIVES GLAS

Dekoratives Glas ist eine ausgezeichnete Wahl für Fenster, Türen und Trennwände. Je nach ausgewähltem Typ oder Design kann dies nicht nur die Privatsphäre schützen, sondern auch den Innenraum aufhellen, sodass er optisch geräumiger ist, was der nächste Vorteil ist. Neben Standardglas mit matter Beschichtung bieten wir auch Verglasungen in einer Vielzahl von Farben sowie Ornamentglas in vielen Ausführungen an.

MILCHGLAS

Halb durchsichtiges farbloses oder farbiges Glas. Es bietet eine breite Palette an Gestaltungsmöglichkeiten und ermöglicht es Ihnen, Ihren Raum vollständig zu personalisieren. Je nach Design ist die Transparenz des Glases kleiner oder größer, was eine bessere Kontrolle der Privatsphäre bietet und gleichzeitig den Raum aufhellt.

GEFÄRBTES VSG-GLAS

Bietet Architekten und Designern volle Gestaltungsfreiheit. Wir bieten transparente, halbtransparente oder nicht transparente Varianten unterschiedlicher Intensität.

GEFÄRBTES ESG-GLAS

Ist ein undurchsichtiges Glas, dessen Farbe durch Aufbringen einer Keramikschicht auf eine Seite der Glasscheibe erhalten wird. Emailt / Seralit ist in einer Vielzahl von RAL-Farben erhältlich.

ORNAMENTGLAS

halb durchsichtiges farbloses oder farbiges Glas. Es bietet eine breite Palette an Gestaltungsmöglichkeiten und ermöglicht es Ihnen, Ihren Raum vollständig zu personalisieren.



Altdeutsch Weiß



Altdeutsch Braun



Chinchila Weiß



Chinchila Braun



Crepri Weiß



Delta Weiß Matt



Delta Weiß



Delta Braun



Flutes Weiß Matt

DEKORATIVES GLAS



Kathedral Weiß



Master-Ligne



Master-Carre



Master-Point



Monumental M



Kura Weiß



Niagara Weiß



Niagara Weiß Matt



Teilweise sandgestrahlt



Stadip 33.1 PVB Matt



Kura Braun



Silvit Weiß



Silvit Braun



Waterdrop



SPROSSEN

SPROSSEN IN GLASZWISCHENRAUM DEKORATIV



I	II	III	IV
8 mm	18 mm	26 mm	45 mm

SPROSSEN IN GLASZWISCHENRAUM BLIND



I	II	III
20 mm	24 mm	30 mm

SPROSSEN ZUM AUFKLEBEN



HERSTELLER	I	II	III
ALUPLAST	26 mm	46 mm	66 mm
SALAMANDER	27 mm	45 mm	65 mm
GEALAN	23 mm	33 mm	43 mm

WIENER SPROSSEN MIT SWISSPACER



HERSTELLER	SPROSSE-NARTEN	I	II	III
ALUPLAST	Aufkleben	26 mm	46 mm	66 mm
	Blind	20 mm	30 mm	30 mm
SALAMANDER	Aufkleben	27 mm	45 mm	65 mm
	Blind	20 mm	30 mm	30 mm
GEALAN	Aufkleben	23 mm	33 mm	43 mm
	Blind	20 mm	30 mm	30 mm

* Die Farbe der Sprossen hängt von dem gewählten Fenstersystem ab.

PASSIV FENSTER MIT **SWISSPACER ULTIMATE**

SWISSPACER ULTIMATE

Die allgemein als „warme Rahmen“ bezeichneten Thermorahmen stellen eine ausgezeichnete Lösung für Kunden dar, die Energieeffizienz zu schätzen wissen. Rahmen dieser Art werden hauptsächlich in Wärmedämmscheiben im passiven Bau verwendet, wo sie die Thermoisolierung durch erhöhte Scheibentemperatur steigern. Ihre Farbvielfalt ermöglicht ein einmaliges Design.

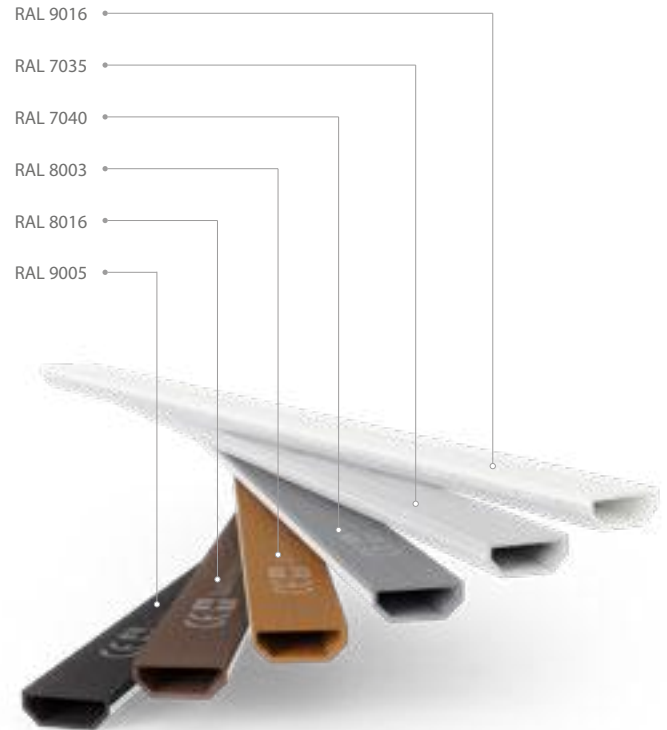

FENSTEROLIVEN

OLIVEN **ALU**



OLIVEN **KWADRO**



OLIVEN **NEW YORK**



OLIVEN **TOKYO**



OLIVEN **HAMBURG**



OLIVEN **MOONLINE**



FENSTEROLIVEN

OLIVEN **TOULON**



OLIVEN **OVERTURE LOCK**



OLIVEN **LUXEMBOURG**



OLIVEN **DUBLIN/DUBLIN DE LUXE**



OLIVEN **VICTORY**



Die Verfügbarkeit des bestimmten Drückermodells hängt von dem gewählten Fenstersystem ab.

*Bei einigen Farben sind die anodisierten Drücker in zwei Varianten erhältlich: sandgestrahlt oder gebürstet.

FENSTEROLIVEN

OLIVEN SKG** 1005A



OLIVEN TBT 1005A



OLIVEN FKS 1006



OLIVEN ROTO



OLIVEN ATLANTA





LÜFTER

FEUCHTIGKEITSREGULIERTER LÜFTER **AERECO EMM**



Zweistromiger Lüfter, dessen Durchfluss von der relativen Luftfeuchtigkeit im Raum abhängt. Es ermöglicht auch ein manuelles Schließen, das nur einen minimalen Luftstrom verursacht. Luftströmung bei 10 Pa: 7-30 m³/h. Schalldämmung: $D_{n,e,w} = 32$ dB

DRUCKENTLASTENDER LÜFTER **AERECO AMO**



Selbstregulierender Ventilator, der den Druckunterschied zwischen dem Innen- und dem Außenraum nutzt. Luftströmung bei 10 Pa: 6-27 m³/h. Schalldämmung: $D_{n,e,w} = 32$ dB

FEUCHTIGKEITSREGULIERTER LÜFTER **BROOKVENT AIRA HY**



Ein wartungsfreier Lüfter, dessen Durchfluss in Abhängigkeit von der Luftfeuchtigkeit im Raum geregelt wird. Kann mit einem Anti-Smog-Filter verwendet werden. Luftströmung bei 10 Pa: 5-35 m³/h. Schalldämmung: $D_{n,e,w} = 34$ dB

LÜFTER

DRUCKENTLASTENDER LÜFTER BREVIS VENTAIR



Der Lüfter wird automatisch über den Differenzdruck gesteuert, wobei die Möglichkeit besteht, den Belüfter auf den Mindestluftstrom zu schließen. Luftströmung bei 10 Pa: 6-24 m³/h. Schalldämmung: $D_{n,e,w} = 34$ dB

DRUCKENTLASTENDER LÜFTER SLIMLINE 2000



Ein druckdifferenzgesteuerter Lüfter, der sich durch sein schmales Profil auszeichnet. Luftströmung bei 10 Pa: 15 m³/h. Schalldämmung: $D_{n,e,w} = 37$ dB

GLASFALZLÜFTER RENSON AR 75



Drucklüfter aus Aluminium, geeignet für den Einbau oberhalb von Verglasungspaketen mit der Breite von 23, 24, 35, 36 oder 40 mm. Mit Hilfe eines zusätzlichen Hebels kann er geschlossen werden. Luftströmung bei 10 Pa: 52 m³/h/m. Schalldämmung: $D_{n,e,w} = 27$ dB

LÜFTER

DRUCKENTLASTENDER LÜFTER RENSON THM 90



Ein Aluminium-Lüfter mit flacher Form. Geeignet für den Einbau über oder unter einer 24, 28, 29, 33 oder 34 mm breiten Verglasung. Mit Hilfe eines zusätzlichen Schalters kann er geschlossen werden. Luftströmung bei 10 Pa: 46 m³/h/m Schalldämmung: $D_{n,e,w} = 26$ dB

RAHMENLÜFTER RADAKS



Ein Falzlüfter, der im inneren Teil des Rahmens platziert wird, so dass er bei geschlossenem Fenster fast unsichtbar ist. Durch den Einbau besteht die Möglichkeit eines Luftstroms an der Stelle, an der er sich befindet. Luftströmung (für zwei Lüfter) bei 10 Pa: 5 m³/h. Schalldämmung: $D_{n,e,w} = 34$ dB.

INNENFENSTERBÄNKE

FENSTERBANK PVC PWK



PVC-Fensterbänke verbinden Ästhetik mit höchster Qualität. Ihre glatten Oberflächen lassen sich leicht sauber halten und sind resistent gegen Stöße und Kratzer. Sie sind in verschiedenen Varianten und Farben erhältlich, die auf die Farbe der bestellten Schreinerei abgestimmt sind.

HOLZFENSTERBANK



Holzfensterbänke sind eine Lösung auf höchstem Niveau. Wenn Sie sich für eine in verschiedenen Holzfarben lackierte Version entscheiden, bleibt die natürliche Maserung des Grundmaterials sichtbar. Die Fensterbänke können zwischen 30 und 50 mm dick sein und haben - je nach gewählter - Option verschiedene Eckformen.

AUSSENFENSTERBÄNKE

ALU-FENSTERBANK
PZA



Hergestellt aus Alcan Globalcolor Prof. 2000 Blech mit einer Dicke von 1,2 mm und beschichtet mit Polyester. Die Länge der Fensterbank kann bis zu 6 m betragen und die Breite ist variabel: 90-500mm.

ALU-FENSTERBANK
PZAP



Die einzige Version der Fensterbank in Struktur, durch Anstrich mit speziellen Hammerfarben hergestellt. Die Länge der Fensterbänke kann bis zu 6 m betragen, während die Breite zwischen 150 und 400 mm variiert.

STAHLKLENFENSTERBANK
PZS



Hergestellt aus 0,7 mm dickem verzinktem Stahlblech. Die Länge der Fensterbank kann bis zu 6 m betragen und ihre Breite ist variabel: 90-400 mm.

AUSSENFENSTERBÄNKE

STAHKLENFENSTERBANK
PZSO



Fensterbank aus verzinktem Stahl mit PVC-Folie. Hergestellt aus 0,7 mm dickem Blech mit Zinkbeschichtung 275 g/m². Die Fensterbank kann bis zu einer maximalen Länge von 6 m hergestellt werden, wobei der Breitenbereich: 100-400 mm.

ALU-FENSTERBANK
PZA-O



Fensterbank für runde Fenster, komplett aus einem Stück gefertigt. Dank geeigneter Technik und der Kenntnis der genauen Fenstermaße vor der Anfertigung ist kein Schneiden, Kleben oder Schweißen möglich.

TÜR

TÜRTypen UND KOLLEKTIONEN

Je nach Bedarf kann man zwischen PVC-, Aluminium-, Holz- oder Stahlkonstruktionen wählen. Unabhängig vom gewählten Material können sie den gestalteten Räumen einen einzigartigen Akzent verleihen. Eine Vollverglasung aus der gewählten Glasart, Paneele mit einer witterungsbeständigen Deckschicht oder die Wahl einer der zahlreichen Varianten der verfügbaren Kollektionen - diese Wahl ist unabhängig vom gewählten System möglich. Die Tür kann auch mit einer Reihe von Zubehörteilen ausgestattet werden, die ihre Sicherheitsklasse erhöhen und ihre ästhetischen Werte betonen.

4

KUNSTSTOFFTÜREN

KUNSTSTOFFTÜREN

Die Wahl einer Tür zwischen Lösungen mit höchsten Parametern und einer Vielzahl von Zusätzen und ökonomischen Lösungen ist nur mit PVC-Konstruktionen möglich.

PVC-Türkonstruktionen werden auf der Grundlage der meisten der angebotenen PVC-Fenstersysteme hergestellt, aber die Verwendung von erhöhten Profilen ermöglicht es die entsprechende Stabilität und Langlebigkeit der Türkonstruktionen zu erhalten. Im unteren Teil der Konstruktion können - neben 20 mm hohen Standard-Aluminiumschwellen - auch schwellenlose Lösungen mit einer vom Flügel fallenden Dichtung, sowie bodenbündige Schwellen mit Magnetschwellen eingesetzt werden. Die Auswahl an verschiedenen Arten von Drückern, Griffen oder Verriegelungen ermöglicht eine breite Palette an Individualität bei der Detailgestaltung des gewählten Türsystems.

Die Farbpalette der Profil- und Paneelfurniere hängt von den Farben ab, die der jeweilige Lieferant anbietet und die mit der PVC-Fenstertischlerei kompatibel sind. Auf diese Weise lässt sich ein gleichmäßiges Gesamtbild der Gebäudefassade zu schaffen.



KOLLEKTIONEN

Dekorative Paneele
Ekoline



Ästhetische Kollektion von Türpaneelen unter Beibehaltung bewährter Konstruktionslösungen. Die Möglichkeit, aus über 100 verfügbaren Modellen zu wählen und eigene Modelle zu kreieren, ermöglicht eine Lösung für jeden Bedarf.

Glaspaneele
EkoVitre



Die moderne Design-Linie sorgt für Stil und die verwendete laminierte Verglasung vervollständigt diese Linie um hohe Sicherheit. Die Muster werden in einer Sandstrahltechnik auf einer der Glasscheiben angebracht, was die Langlebigkeit dieser Lösung gewährleistet.

Geprägte Paneele
ClassicLine



Eine Paneelkollektion, die sich durch eine klassische Linie mit verschiedenen Formen auszeichnet, dank der Verwendung von furnierten MDF-Paneeelen. Hohe thermische Eigenschaften werden durch XPS-Schaum im Innenraum gewährleistet.

Modell-Türen
PVC



Durch eine sinnvolle Kombination von Pfosten und Kämpfer für die jeweiligen PVC-Systeme ist eine anspruchsvolle Kollektion von Modelltüren entstanden. Der wichtigste Vorteil dieser Kollektion ist die Vielfalt der Verglasung und der Paneelstärke.

ALUMINIUM TÜREN

ALUMINIUM TÜREN

Modernes Design, Flexibilität bei der Auswahl des Zubehörs und eine Vielzahl von Farben machen Aluminiumtüren zu einem originellen Vorzeigemodell für jedes Haus. Die bei der Herstellung verwendeten Materialien höchster Qualität sind eine Garantie für Sicherheit, Funktionalität und Langlebigkeit über viele Jahre.

Aluminiumtüren sind in Verbindung mit den meisten Aluminiumfenstersystemen erhältlich, aber auch mit speziellen Systemen wie Decalu 88 Doors oder Brandschutztüren: MB-78EI und MB60EI. Unabhängig vom gewählten System sind verschiedene Schwellenlösungen mit Höhen von 0 bis 20 mm möglich, je nach Bedarf und Anforderungen an die Wasserdichtigkeit. Das besonders widerstandsfähige Profilsystem sorgt für eine ausgezeichnete Konstruktionsstabilität und hohe Sicherheit.

Durch die Auswahl der einzelnen Beschlagskomponenten wird die höchste Einbruchhemmungsklasse erreicht. Zusätzliche Lösungen wie eine numerische Tastatur oder ein Fingerabdruckleser machen die ausgewählte Aluminiumtür zu einer Komplettlösung auch für sehr anspruchsvolle Kunden.



KOLLEKTIONEN

Aluminiumtüren
Despiro



Die elegante Außentürenkollektion Despiro ist ein attraktives Angebot für die anspruchsvollsten Kunden, die Modernität nicht nur in technischer, sondern auch in ästhetischer Hinsicht schätzen.

Dekorative Paneele
AluLine



Die AluLine-Paneelekollektion kombiniert beliebte Muster mit der Langlebigkeit von Aluminium. AluLine ist ein Angebot mit unbegrenzten Möglichkeiten.

Glaspaneele
EkoVitre



Die moderne Musterlinie sorgt für Stil und das verwendete VSG-Glas vervollständigt diese Linie mit hoher Sicherheit. Die Muster werden in einem detaillierten Sandstrahlverfahren auf einer der Glasscheiben angebracht, was die Haltbarkeit dieser Lösung gewährleistet.

HOLZTÜREN

HOLZTÜREN

Die aus den besten Materialien hergestellten Holzgangtüren sind eine praktische und beständige Lösung für viele Häuser. Die Farben der verschiedenen Massivholzarten und die gesamte RAL-Farbpalette bieten ein breites Spektrum an Sichtflächen, die außen und innen unterschiedliche Farben annehmen können.

Türen aus Schichtholz, die standardmäßig mit einer 20 mm hohen Aluminiumschwelle oder einer schwellenlosen Version mit Absenkdichtung ausgestattet sind.

Neben funktionalem und dekorativem Zubehör wie Zierleisten, einem Sucher oder einem Briefschlitz sind auch verschiedene technische Optionen für die verwendeten Verriegelungen oder Schlösser möglich.



KOLLEKTIONEN

Dekorative Paneele
WoodLine



Eine ausgesuchte Kollektion von Paneelen in einem auf die Holztüren abgestimmten Design. Die Außenschichten der Paneele bestehen aus Sperrholz, das mit hochwertigen Lacken beschichtet ist, wodurch die Türen widerstandsfähig gegen äußere Einflüsse und leicht zu pflegen sind.

Gefräste
Gefräste



Die Kollektion der gefrästen Paneele ermöglicht sowohl moderne, als auch klassische Modelle herzustellen. Dadurch können hochwertige Holztüren mit solchen Paneelen sowohl in modernen Gebäuden, als auch in renovierten Gebäuden eingesetzt werden.

Glaspaneele
EkoVitre



Die moderne Musterlinie sorgt für Stil und das verwendete VSG-Glas vervollständigt diese Linie mit hoher Sicherheit. Die Muster werden in einem detaillierten Sandstrahlverfahren auf einer der Glasscheiben angebracht, was die Haltbarkeit dieser Lösung gewährleistet.

STAHLTÜREN

STAHLTÜREN

Starke Türen, die gleichzeitig aus schmalen Profilen gefertigt sind, sind eine Option, die nur Stahltüren bieten können. Die Profilsysteme Unico und Presto, die als Fenstersysteme erhältlich sind, werden durch ein spezielles System nur für Türen ergänzt - Presto XS mit einer schmalen Form.

Unabhängig vom gewählten System ist eine Schwelle aus PVC oder ein schwellenloses System mit einer Absenkdichtung erhältlich. Geschweißte Rollscharniere und die Möglichkeit, schmale glasteilende Elemente anzufertigen, sind weitere charakteristische Merkmale der Stahltüren, die durch die Möglichkeit der Lackierung in der gesamten RAL-Palette ergänzt werden.



KOLLEKTIONEN

Dekorative Paneele
AluLine



Die AluLine-Paneelkollektion kombiniert beliebte Muster mit der Langlebigkeit von Aluminium. AluLine ist eine Produktreihe mit unbegrenzten Möglichkeiten.

Glaspaneele
EkoVitre



Die moderne Musterlinie sorgt für Stil und das verwendete VSG-Glas vervollständigt diese Linie mit hoher Sicherheit. Die Muster werden in einem detaillierten Sandstrahlverfahren auf einer der Glasscheiben angebracht, was die Haltbarkeit dieser Lösung gewährleistet.

Dekorative Paneele **EKOLINE ALULINE WOODLINE**

Eine Kollektion von Türpaneelen, deren Modelle für PVC-, Aluminium-, Holz- und Stahltüren erhältlich sind. Die Auswahl für einen bestimmten Profiltyp unterscheidet sich durch das Oberflächenmaterial der verwendeten Paneele, die aus HPL, Aluminium oder Sperrholz bestehen können. Die gesamte Kollektion zeichnet sich jedoch durch eine breite Auswahl an verfügbaren Modellen in modernem Design aus, mit der zusätzlichen Möglichkeit, Paneele nach eigenem Entwurf herzustellen. Die optional erhältlichen Inox-Aufsätze für die Verglasung auf einer oder beiden Seiten der Konstruktion und die Wahl der Paneeelfarbe, sowohl in der Farbe der verwendeten Türprofile als auch in einer völlig anderen Farbe, bieten eine Reihe von Möglichkeiten, dank derer jeder ein Modell finden wird, das zu seinem Gebäude passt. Die bei der Herstellung verwendeten Technologien garantieren eine hohe Widerstandsfähigkeit gegen äußere Einflüsse und eine einfache Pflege, wobei die Wahl der Paneelstärke von 24 bis 48 mm thermische und akustische Eigenschaften auf dem erwarteten Niveau gewährleistet.

PANEEL - **VARIANTEN:**

HPL - EkoLine
Aluminium - AluLine
Extrudiertes Polystyrol XPS



HPL - EkoLine
Aluminium - AluLine
Extrudiertes Polystyrol XPS
Sperrholz



Sperrholz Woodline
Extrudiertes Polystyrol XPS



KOLLEKTION EkoLine | AluLine | WoodLine



KOLLEKTION **EkoLine** | **AluLine** | **WoodLine**



KOLLEKTION EkoLine | AluLine | WoodLine

15

EkoLine

AluLine

WoodLine



16

EkoLine

AluLine

WoodLine



17

EkoLine

AluLine



18

EkoLine

AluLine

WoodLine



19

EkoLine

AluLine



20

EkoLine

AluLine



KOLLEKTION **EkoLine** | **AluLine** | **WoodLine**

21

EkoLine

AluLine



22

EkoLine

AluLine



23

EkoLine

AluLine



24

EkoLine

AluLine

WoodLine



25

EkoLine

AluLine

WoodLine



26

EkoLine

AluLine

WoodLine



KOLLEKTION EkoLine | AluLine | WoodLine

27

EkoLine

AluLine



28

EkoLine

AluLine

WoodLine



29

EkoLine

AluLine

WoodLine



31

EkoLine

AluLine



32

EkoLine

AluLine



33

EkoLine

AluLine



KOLLEKTION EkoLine | AluLine | WoodLine

34

EkoLine

AluLine



35

EkoLine

AluLine



36

EkoLine

AluLine



37

EkoLine

AluLine

WoodLine



38

EkoLine

AluLine



39

EkoLine

AluLine



KOLLEKTION EkoLine | AluLine | WoodLine

40

EkoLine

AluLine



41

EkoLine

AluLine



42

EkoLine

AluLine



43

EkoLine

AluLine



44

EkoLine

AluLine



45

EkoLine

AluLine



KOLLEKTION **EkoLine** | **AluLine** | **WoodLine**



KOLLEKTION EkoLine | AluLine | WoodLine

52

EkoLine

AluLine



53

EkoLine

AluLine



54

EkoLine

AluLine

WoodLine



56

EkoLine

AluLine



57

EkoLine

AluLine

WoodLine



58

EkoLine

AluLine

WoodLine



KOLLEKTION **EkoLine** | **AluLine** | **WoodLine**

59

EkoLine

AluLine



60

EkoLine

AluLine



61

EkoLine

AluLine



63

EkoLine

AluLine



64

EkoLine

AluLine



65

EkoLine

AluLine



KOLLEKTION EkoLine | AluLine | WoodLine

66

EkoLine

AluLine



67

EkoLine

AluLine



68

EkoLine

AluLine



69

EkoLine

AluLine



70

EkoLine

AluLine



71

EkoLine

AluLine



KOLLEKTION **EkoLine** | **AluLine** | **WoodLine**

76

EkoLine

AluLine

WoodLine



77

EkoLine

AluLine

WoodLine



78

EkoLine

AluLine

WoodLine



79

EkoLine

AluLine

WoodLine



80

EkoLine

AluLine



81

EkoLine

AluLine



KOLLEKTION EkoLine | AluLine | WoodLine

82

EkoLine

AluLine

WoodLine



83

EkoLine

AluLine



84

EkoLine

AluLine



85

EkoLine

AluLine



86

EkoLine

AluLine

WoodLine



88

EkoLine

AluLine

WoodLine



KOLLEKTION **EkoLine** | **AluLine** | **WoodLine**

89

EkoLine

AluLine

WoodLine



90

EkoLine

AluLine

WoodLine



91

EkoLine

AluLine

WoodLine



92

EkoLine

AluLine

WoodLine



93

EkoLine

AluLine



94

EkoLine

AluLine

WoodLine



KOLLEKTION EkoLine | AluLine | WoodLine



KOLLEKTION EkoLine | AluLine | WoodLine



EkoLine | AluLine | WoodLine

107

EkoLine

AluLine

WoodLine



108

EkoLine

AluLine

WoodLine



GLASPANELEE EKO VITRE

Die Kollektion EkoVitre ist eine Serie, die sich durch eine Vollverglasung des Türflügels mit charakteristischen sandgestrahlten Motiven auf der Außenscheibe auszeichnet. Um die entsprechende Langlebigkeit und Sicherheit zu gewährleisten, werden die Glasscheiben, aus denen das Paket besteht, mit PVB-Folien laminiert, um ein dauerhaftes, doppelt verglastes Paket von 36 mm Breite zu schaffen. Welches Design auch immer gewählt wird, es wird immer entsprechend skaliert und an die Größe der Tür angepasst, so dass das, was man sieht, Realität wird und jedem Gebäude eine zeitlose Eleganz verleiht.



KOLLEKTION EKOVITRE

EKO VITRE

01

EkoVitre



02

EkoVitre



03

EkoVitre



04

EkoVitre



05

EkoVitre



06

EkoVitre



07

EkoVitre



08

EkoVitre



09

EkoVitre



10

EkoVitre



11

EkoVitre



12

EkoVitre



13

EkoVitre



14

EkoVitre



15

EkoVitre





GEPRÄGTE PANEELE CLASSICLINE

Eine Kollektion von Paneelen für PVC-Türen, die dank ihrer einzigartigen Formen jeden Besitzer bezaubern wird. Die klassische Linie der gepressten Paneele wird mit Hilfe der geeigneten Technologie der Formung von MDF-Platten hergestellt, die die äußere Schicht des gesamten Paneels sind. Im Inneren befindet sich ein XPS-Schaum, der für angemessene thermische Eigenschaften sorgt. Die Paneele sind in Breiten von 24 und 36 mm erhältlich. Die Farbpalette ermöglicht die Herstellung in Übereinstimmung mit der Furnierpalette der PVC-Türen.



KOLLEKTION CLASSIC LINE

ClassicLine

01

ClassicLine



02

ClassicLine



03

ClassicLine



04

ClassicLine



05

ClassicLine



06

ClassicLine



07

ClassicLine



08

ClassicLine



09

ClassicLine



10

ClassicLine



KOLLEKTION CLASSIC LINE

11

ClassicLine



12

ClassicLine



13

ClassicLine



14

ClassicLine



15

ClassicLine



16

ClassicLine



18

ClassicLine



19

ClassicLine



20

ClassicLine



21

ClassicLine





KOLLEKTION **MODELL-TÜREN**

PVC **MODELL-TÜREN**

Eine Kollektion von Paneelen für PVC-Türen, die dank ihrer einzigartigen Formen jeden Besitzer bezaubern wird. Die klassische Linie der gepressten Paneele wird mit Hilfe der geeigneten Technologie der Formung von MDF-Platten hergestellt, die die äußere Schicht des gesamten Paneels sind. Im Inneren befindet sich ein XPS-Schaum, der für angemessene thermische Eigenschaften sorgt. Die Paneele sind in Breiten von 24 und 36 mm erhältlich. Die Farbpalette ermöglicht die Herstellung in Übereinstimmung mit der Furnierpalette der PVC-Türen.



KOLLEKTION **MODELL-TÜREN**

02

Modell Türen



03

Modell Türen



04

Modell Türen



05

Modell Türen



06

Modell Türen



07

Modell Türen



08

Modell Türen



09

Modell Türen



10

Modell Türen



11

Modell Türen



KOLLEKTION **MODELL-TÜREN**

12

Modell Türen



13

Modell Türen



14

Modell Türen



15

Modell Türen



16

Modell Türen



17

Modell Türen



18

Modell Türen



19

Modell Türen



20

Modell Türen



21

Modell Türen



KOLLEKTION **MODELL-TÜREN**

22

Modell Türen



23

Modell Türen



24

Modell Türen



25

Modell Türen



26

Modell Türen



27

Modell Türen



28

Modell Türen



29

Modell Türen



30

Modell Türen



31

Modell Türen



KOLLEKTION **MODELL-TÜREN**

32

Modell Türen



33

Modell Türen



34

Modell Türen



35

Modell Türen



36

Modell Türen



37

Modell Türen



38

Modell Türen



39

Modell Türen



40

Modell Türen





DESPIRO -TÜREN

Die elegante Türenkollektion Despiro ist ein attraktives Angebot für anspruchsvolle Kunden, die Wert auf Eleganz und Langlebigkeit legen. Die Kollektion wird auf der Grundlage einer speziellen Version des MB-86-Systems hergestellt, dank dem die gesamte Konstruktion perfekt bündig ist. Abgedeckte Scharniere ermöglichen die Beibehaltung der klaren Linie des sichtbaren Paneels. Die Details, die durch Inox-Kappen oder verschiedene Varianten von Edelstahlgriffen entstehen, vervollständigen das elegante Design der gesamten Konstruktion. Die verschiedenen thermischen Versionen der verwendeten Profile, die hohe Wasserdichtigkeit und die solide Aluminiumstruktur sorgen dafür, dass die Despiro-Tür die höchsten Leistungseigenschaften beibehält. Die verfügbaren Modelle bieten nicht nur die Möglichkeit, ein Muster, sondern auch eine Farbe aus der kompletten RAL-Palette zu wählen, um der Tür einen individuellen Charakter zu verleihen, wobei ausgewählte Muster auch eine einheitliche Kombination mit der All-in-One-Kollektion bilden können.



KOLLEKTION DESPIRO

Despiro

01

Despiro



02

Despiro



03

Despiro



04

Despiro



05

Despiro



06

Despiro



07

Despiro



08

Despiro



09

Despiro



10

Despiro



11

Despiro



12

Despiro



13

Despiro



14

Despiro



15

Despiro



16

Despiro



17

Despiro



18

Despiro



19

Despiro



20

Despiro



KOLLEKTION DESPIRO

Despiro

21

Despiro



22

Despiro



23

Despiro



24

Despiro



25

Despiro



26

Despiro



27

Despiro



28

Despiro



29

Despiro



30

Despiro



31

Despiro



32

Despiro



33

Despiro



34

Despiro



35

Despiro



36

Despiro



37

Despiro



38

Despiro





GEFRÄSTE **PANEELE**

Die Kollektion von gefrästen Paneelen für Holztüren mit zahlreichen Anwendungsmöglichkeiten vervollständigt das Angebot von Türen aus diesem Material. Gefräste Muster, die sowohl gerade, moderne Linien als auch abgerundete Formen bilden, bieten die Möglichkeit, die Türen an verschiedene Gebäudetypen anzupassen. Die Paneele aus dieser Kollektion können auch als Füllung nur eines Teils der Tür verwendet werden, wobei der zweite Teil eine beliebige Verglasung sein wird und beide Füllungen durch eine Konstruktionssprosse getrennt werden. Die Standardstärke der Paneele beträgt 36 mm, wobei der obere Teil aus Sperrholz besteht und die Innenseite mit XPS gefüllt ist. Jedes Modell der gefrästen Platten kann jede beliebige Farbe aus der RAL-Palette annehmen, was zusammen mit den beschriebenen technologischen Möglichkeiten zahlreiche Kompositionen aus dieser Kollektion ermöglicht.



GEFRÄSTE PANEELE

Panel Wood

01
Gefräste



02
Gefräste



03
Fraisée



04
Gefräste



05
Gefräste



06
Gefräste



07
Gefräste





TÜRE NZUBEHÖR

NÜTZLICHES ZUBEHÖR

Das angebotene Zubehör für die Türen umfasst nicht nur eine große Auswahl an Drückern und Griffen in verschiedenen Formen und Farben. Daneben werden auch zusätzliche technische Lösungen wie Scharniere oder Drehverschlüsse, nützliches Zubehör wie Briefkästen oder ein Sucher und schließlich moderne Lösungen für die Zugangskontrolle verwendet.

TÜR-ZUBEHÖR

TÜRSCHARNIERE



Verfügbare scharniere: JOCKER, Dr.Hahn,
Wala WX, SFS Easy 3D

ROLLENSCHARNIERE



Verfügbare scharniere: SFS, Wala WR

VERDECKTE SCHARNIERE



Verfügbare scharniere: KFV AXSENT

TÜR-ZUBEHÖR

TÜRRIEGEL



Verfügbare Scharniere: 3 Punkte, 5 Punkte,
4 Rollen, Haken, Automatisch

MOTOR FÜR TÜRVERRIEGELUNG



Verfügbare motoren: G-U Security Automatic

TÜRSCHLIESSER



Verfügbare modelle: GEZE, Mit oder ohne
Schloss G-U, Geze Boxer

TÜR-ZUBEHÖR

NUMMERISCHE TASTATUR



Praktische und sichere Lösung sowohl für Familienhäuser wie auch Firmengebäude, als System zur Zugangskontrolle, ohne einen Schlüssel benutzen zu müssen. Vorgesehen für alle Außentüren.

TÜRSPION



Türspion, Durchmesser 14 mm, matt verchromt. Zum Befüllen von 15 bis 85 mm.

TÜRBRIEFÖFFNUNG



Ein funktionelles Türzusatzelement. Besteht aus zwei Basisteilen – Frontteil und Innenrahmen. Verfügbare Modelle: MILA ProStyle, MILA Welseal, GAVA

TÜRDRÜCKER UND GRIFFEN

TÜRDRÜCKER **VICTORY**



TÜRDRÜCKER **NEW YORK**



TÜRDRÜCKER **GREENTEQ**



TÜRDRÜCKER **PLUTON**



TÜRDRÜCKER **JOWISZ**



TÜRKNÄUF **FKS 1080**



TÜRDRÜCKER UND GRIFFEN

GRIFFEN **LONDON**



GRIFFEN **PLUTON**



GRIFFEN **M1**



GRIFFEN **M2**



GRIFFEN **P GREENTEQ**



TÜRDRÜCKER UND GRIFFEN

GRIFFEN **P1**



GRIFFEN **P5**



GRIFFEN **P8**



GRIFFEN **P10**



GRIFFEN **P45B**



GRIFFEN **P45**



TÜRDRÜCKER UND GRIFFEN

Serie **DP 30**



Serie **DP 40**



Serie **DP 50**



Serie **DP 60**



Serie **DP 70**



Serie **DP 80**



TÜRDRÜCKER UND GRIFFEN

Serie **DP 90**



Serie **DP 100**



Serie **DP 110**



Serie **DP 200**



Serie **DP 210**



SCHIEBESYSTEME

SCHIEBETÜRKONSTRUKTIONEN

Große, verglaste Schiebetürkonstruktionen sorgen für eine hervorragende Belichtung des Raumes, vergrößern optisch dessen Fläche und gewährleisten eine perfekte Verbindung des Innenraums mit dem Garten oder der Terrasse. Ihr modernes Design macht sie zudem zu einem wichtigen Bestandteil jeder Inneneinrichtung.

5

VERFÜGBARE LÖSUNGEN

Schemen A

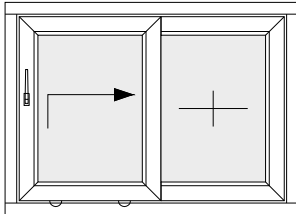

Schemen An

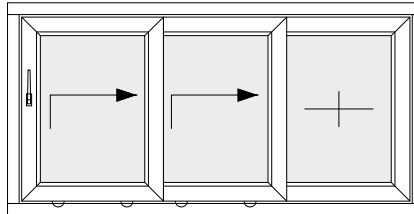

Schemen D

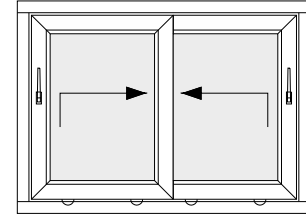

Schemen C

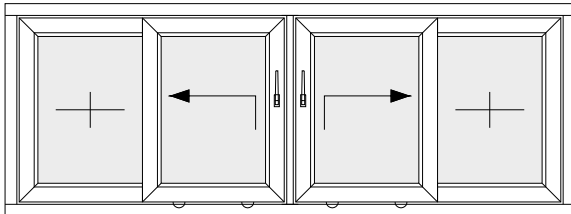

Schemen F

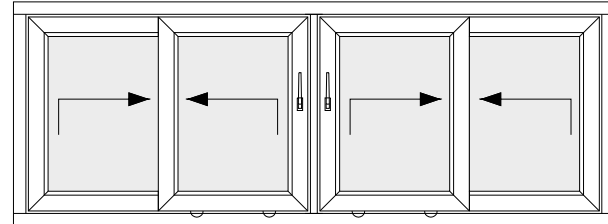

VERFÜGBARE LÖSUNGEN

Schemen G

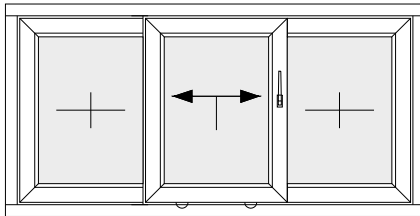

Schemen H

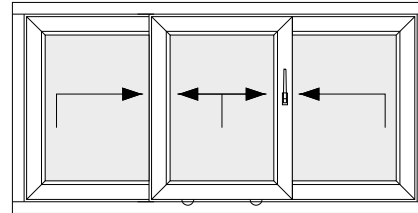

Schemen K

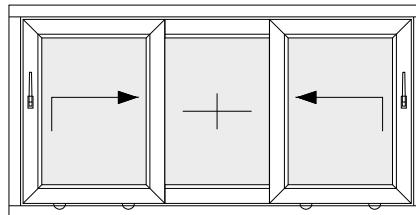

VERFÜGBARE LÖSUNGEN

VARIANTEN VON FALTSYSTEMEN

Beispiele von Lösungsvarianten für Falzsysteme. In jedem System kann man zwischen verschiedenen Kombinationen von Öffnungsmethoden für die Anzahl der angezeigten Teile wählen.

220

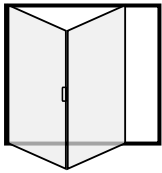

330

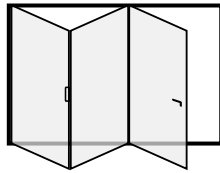

431

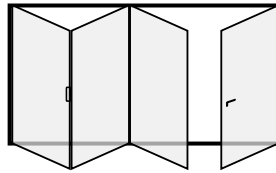

541

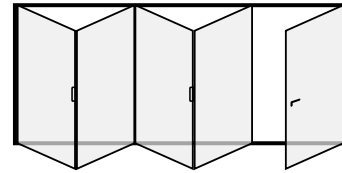

633

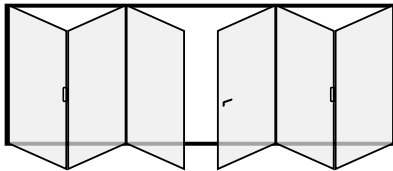

743

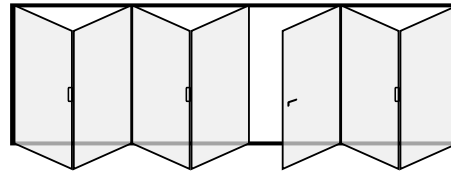





SCHIEBESYSTEME

PVC

Eine große Auswahl an Systemen, von leichten Konstruktionen mit einer Tiefe, die mit Fenstersystemen kompatibel ist, bis hin zu großformatigen HST-Konstruktionen. Die Auswahl von Schiebefenstersystemen oder Patiosystemen stellt eine interessante Alternative zu Balkonfenstern dar. Die Hebe-Schiebe-Systeme - HST bieten dagegen die Möglichkeit, mit breiten Glaspaketen große Glasflächen zu schaffen, die eine fast unsichtbare Verbindung zur Außenwelt herstellen und gleichzeitig einen hohen thermischen Komfort im Inneren des Raumes gewährleisten.

ÜBERSICHT ÜBER PVC - SCHIEBESYSTEME

	Konstruktionshöhe (m)	Laufende Schienen	Flügelbreite (m)	Einbautiefe (m)	Verfügbare Lösungen	Verfügbare Schemen
Schiebe - Kipp Systeme Patio (PSK)	2,5	1	1,6	70-92	R, M, A	-
Faltsystem Ideal 4000	2,4	1	0,9	70		-
Schiebesysteme Easy Slide ST 60	2,3	2	1,3	60		A, D
Schiebesysteme Multi Slide ST 80	2,4	2-3	1,8	80-170		A, An, C, D
Schiebesysteme Smart Slide	2,5	1	1,5	140		A, C
Hebe-Schiebe-Systeme HST 70	2,5	1-2	3	170		A, C, D, G, K
Hebe-Schiebe-Systeme HST 85	2,6	1-2	3,5	197	A	A, C, D
Hebe-Schiebe-Systeme EVOLUTIONDRIVE 82	2,6	1	3	194		A, C, K
Hebe-Schiebe-Systeme EkoSun HST	2,6	1	3	197		A
Hebe-Schiebe-Systeme Gealan HST	2,6	1	3	190		A

M Monoblockprofil

R Renovierungsprofil

A Aluschale

Die Flügelbreite bezieht sich auf den maximalen Wert bei gleichmäßiger Aufteilung der Flügel in der Konstruktion.





PATIO (PSK)

2,5

Konstruktionshöhe
[m]

1

Laufende Schienen

1,6

Flügelbreite [m]

70-92

Einbautiefe [mm]

SPEZIFIKATION PSK

PSK-Türen sind eine interessante Alternative zu Balkenfensern, da sie sowohl das Schieben als auch das Kippen des Flügels ermöglichen. Dies wird durch den Einsatz einer speziellen Schiene ermöglicht, die den Flügel nach innen nicht öffnet, sondern verschiebt und so Platz im Raum spart. Alle Patio-Konstruktionen basieren auf Fenstersystemen, was eine große Auswahl an verwendeten Profilen ermöglicht. Die Kompatibilität von Farbgestaltung, Profilform und Einbautiefe mit Fenstersystemen führt zu einem einheitlichen Design von Fenstern und PSK-Schiebetüren im gleichen Raum.

R

Renovierungsprofil

M

Profil Monoblock

A

Aluschale

FALTSYSTEM IDEAL 4000

2,4

Konstruktionshöhe
[m]

1

Laufende Schienen

0,9

Flügelbreite [m]

70

Einbautiefe [mm]

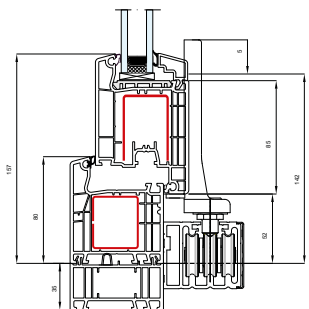
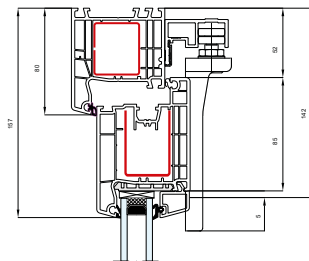

SCHIEBESYSTEME **EASY SLIDE ST 60**

2,3

Konstruktionshöhe
[m]

2

Laufende Schienen

1,3

Flügelbreite [m]

60

Einbautiefe [mm]

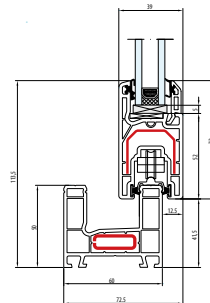
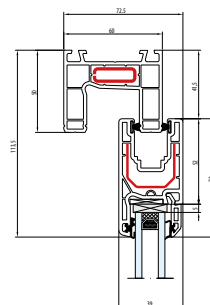

Schemen A

Schemen D

SCHIEBESYSTEME MULTI SLIDE ST 80

2,4

Konstruktionshöhe
[m]

2-3

Laufende Schienen

1,8

Flügelbreite [m]

80-170

Einbautiefe [mm]

A

Aluschale

Schemen A

Schemen An

Schemen C

Schemen D

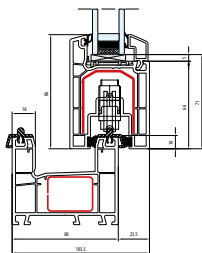
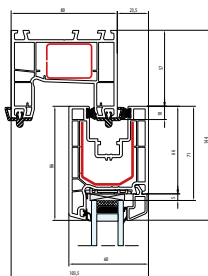

SCHIEBETÜRSYSTEM SMART SLIDE

2,5

Konstruktionshöhe
[m]

1

Laufende Schienen

1,5

Flügelbreite [m]

140

Einbautiefe [mm]

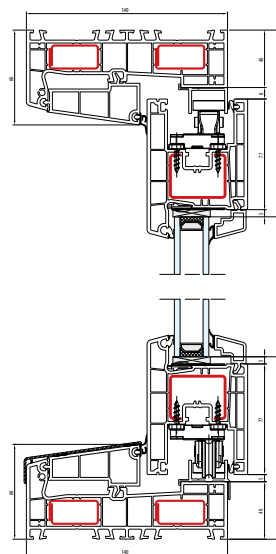

Schemen A

Schemen C

HEBE-SCHIEBE-SYSTEME HST 70

2,5

Konstruktionshöhe
[m]

1-2

Laufende Schienen

3

Flügelbreite [m]

170

Einbautiefe [mm]

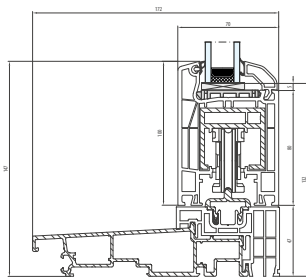
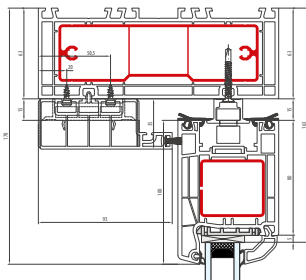

Schemen A

Schemen C

Schemen D

Schemen G

Schemen K



HEBE-SCHIEBE-SYSTEME **EVOLUTIONDRIVE 82**

2,6

Konstruktionshöhe
[m]

1

Laufende Schienen

3

Flügelbreite [m]

194

Einbautiefe [mm]

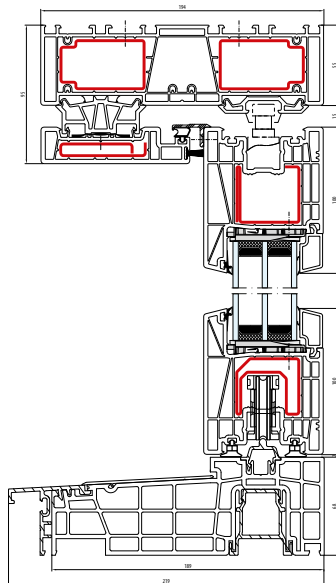

Schemen A

Schemen C

Schemen K



HEBE-SCHIEBE-SYSTEME EKOSUN HST

2,6

Konstruktionshöhe
[m]

1

Laufende Schienen

3

Flügelbreite [m]

197

Einbautiefe [mm]

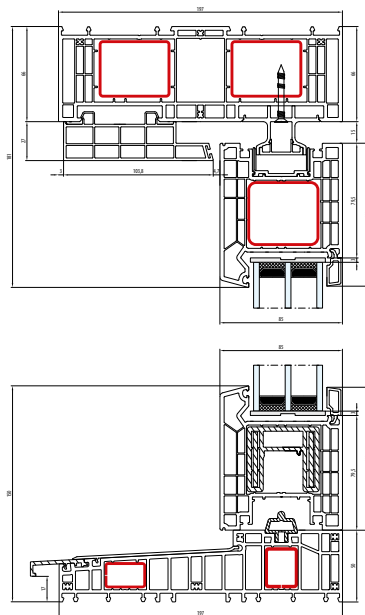

Schemen A

SYSTEM GEALAN HST

2,6

Konstruktionshöhe
[m]

1

Laufende Schienen

3

Flügelbreite [m]

190

Einbautiefe [mm]

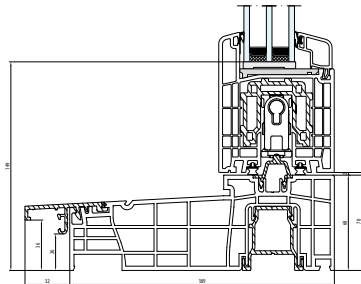
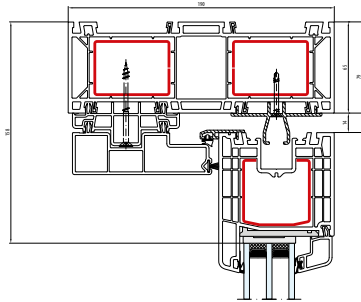

Schemen A



ALUMINIUMSCHIEBESYSTEME **FENSTER UND TÜREN**

Zu den verfügbaren Aluminiumsystemen gehören nicht nur Schiebe- und Hebe-Schiebe-Fenster und -Türen, sondern auch hochentwickelte Faltsysteme. Diese Lösung kann in jedem der verfügbaren Systeme drei bis sieben Flügel in ihren verschiedenen falt- und Öffnungsvarianten aufweisen. Mit den Hebe-Schiebe-Systemen - HST aus Aluminium lassen sich dagegen die größten Flügelflächen realisieren, zusätzlich kann man mit dünnen Pfosten fast vollständig verglaste Konstruktionen schaffen, die eine unsichtbare Linie zwischen dem Gebäudeinneren und dem breiten Blick nach Außen schaffen.

ÜBERSICHT ÜBER ALUMINIUMSCHIEBESYSTEME

	Konstruktionshöhe (m)	Schienen	Flügelbreite (m)	Einbautiefe (mm)	Verfügbare Lösungen	Verfügbare Schemen
MB-Slide	2,6	2-3	1,8	50/97	R	A, C, D, H, N
MB-59 HS	2,9	1-3	3,2	120/199	HI	A, C, D, G
MB-77 HS	3,3	1-3	3,3	174/271	HI, 90°	A, Ag, C, D, G
MB-86 Fold Line	2,8	-	1,0	77	-	-
Panorama	2,5	-	1,2	75	-	-
Modernslide	2,4	2-3	1,4	65	M	A, D, F, H
Visioglide	2,6	2-3	3	118/185	HST/SLIDE	A, C, D
Ultraglide	3,1	2-3	2,4	153/239	I, I+	A, C, D, G
Decalu 163 Slide	3,6	2	3,5	163	-	A, C, D
Decalu 88 Folding doors	2,8	-	1,2	88	-	-
Cor Vision	3	2-3	2,5	182	-	-
Cor Vision Plus	4	2-3	4	278	-	-
Master Patio	3,5	2-3	-	180	-	-

R - Renovierungsprofil

M - Monoblock

HI, I, I+ - Wärmedämmte Variante

90° - Konstruktion Ecke

Die Flügelbreite bezieht sich auf den maximalen Wert bei gleichmäßiger Aufteilung der Flügel in der Konstruktion.



MB-SLIDE

2,6

Konstruktionshöhe
[m]

2-3

Laufende Schienen

1,8

Flügelbreite [m]

50/197

Einbautiefe [mm]

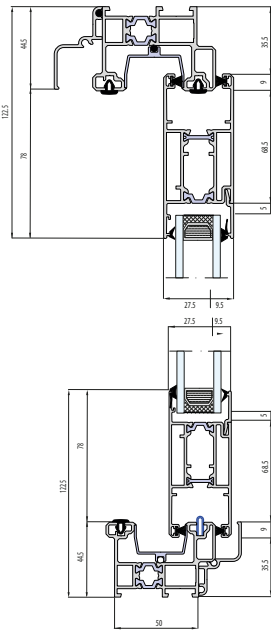

+

Mit thermischen
trennwand

R

Renovierungsprofil

Schemen A

Schemen C

Schemen D

Schemen H

Schemen N

MB-59 HS

2,9

Konstruktionshöhe
[m]

1-3

Laufende Schienen

3,2

Flügelbreite [m]

120/199

Einbautiefe [mm]

Mit thermischen
trennwand

HI

Wärmedämmte
Variante

Schemen A

Schemen C

Schemen D

Schemen G

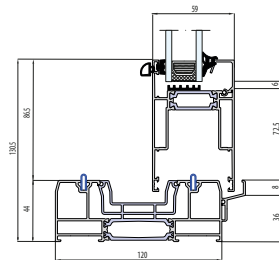
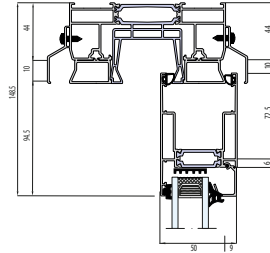

MB-86 FOLD LINE

2,8

Konstruktionshöhe
[m]

-

Laufende Schienen

1

Flügelbreite [m]

77

Einbautiefe [mm]

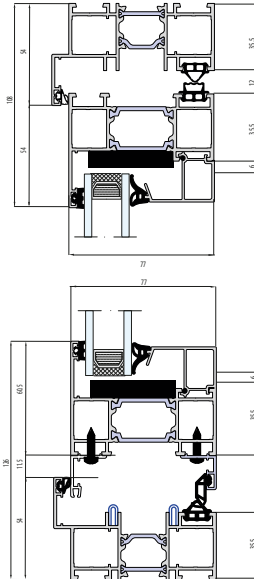
Mit thermischen
trennwand

PANORAMA

2,5

Konstruktionshöhe
[m]

-

Laufende Schienen

1,2

Flügelbreite [m]

75

Einbautiefe [mm]

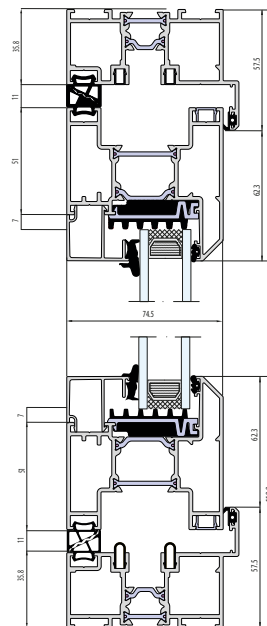

Mit thermischen
trennwand

MODERNSLIDE

aliplast

2,4

Konstruktionshöhe
[m]

2-3

Laufende Schienen

1,4

Flügelbreite [m]

65

Einbautiefe [mm]

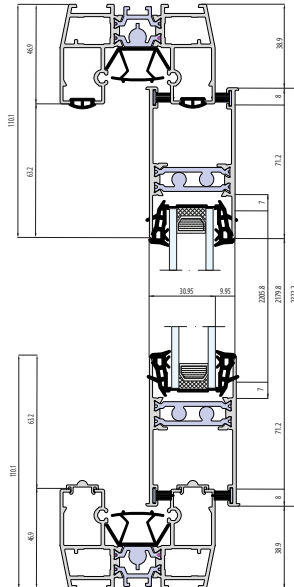

+

Mit thermischen
trennwand

M

Monoblock

Schemen A

Schemen D

Schemen F

Schemen H



VISOGLIDE

2,6

Konstruktionshöhe
[m]

2-3

Laufende Schienen

3

Flügelbreite [m]

118/185

Einbautiefe [mm]

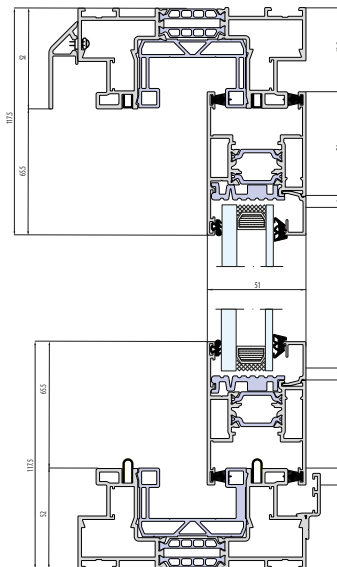

Mit thermischen
trennwand

Schemen A

Schemen C

Schemen D

ULTRAGLIDE

aliplast

3,1

Konstruktionshöhe
[m]

2-3

Laufende Schienen

2,4

Flügelbreite [m]

153/239

Einbautiefe [mm]



Mit thermischen
trennwand



Mit thermischen
trennwand



Wärme gedämmte
Variante

Schemen A

Schemen C

Schemen D

Schemen G

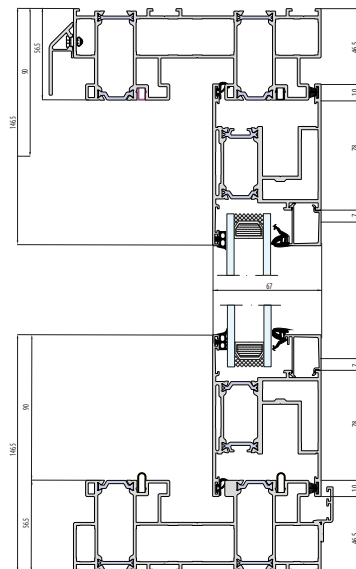

DECALU 163 SLIDE

3,6

Konstruktionshöhe
[m]

2

Laufende Schienen

3,5

Flügelbreite [m]

163

Einbautiefe [mm]

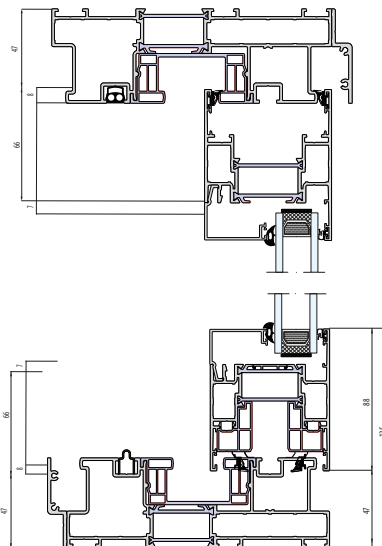

Mit thermischen
trennwand

Schemen A

Schemen C

Schemen D

DECALU 88 FOLDING DOORS

deceuninck

2,8

Konstruktionshöhe
[m]

-

Laufende Schienen

1,2

Flügelbreite [m]

88

Einbautiefe [mm]



Mit thermischen
trennwand

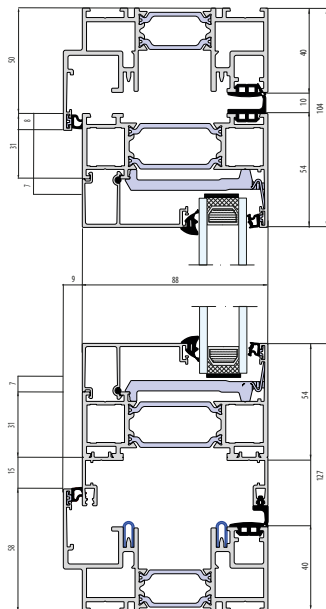

COR VISION

3

2-3

2,5

182

Konstruktionshöhe
[m]

Laufende Schienen

Flügelbreite [m]

Einbautiefe [mm]

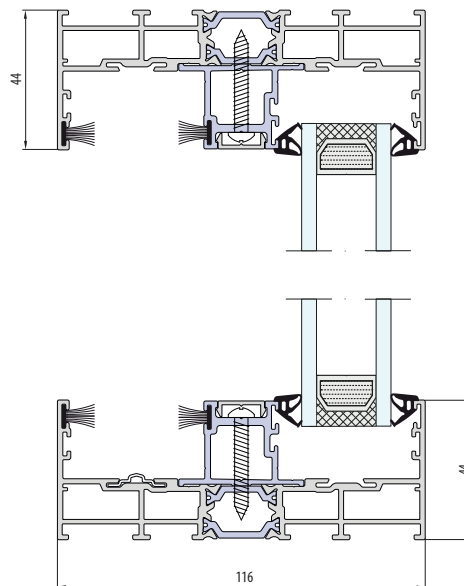

COR VISION PLUS

4

Konstruktionshöhe
[m]

2-3

Laufende Schienen

4

Flügelbreite [m]

278

Einbautiefe [mm]

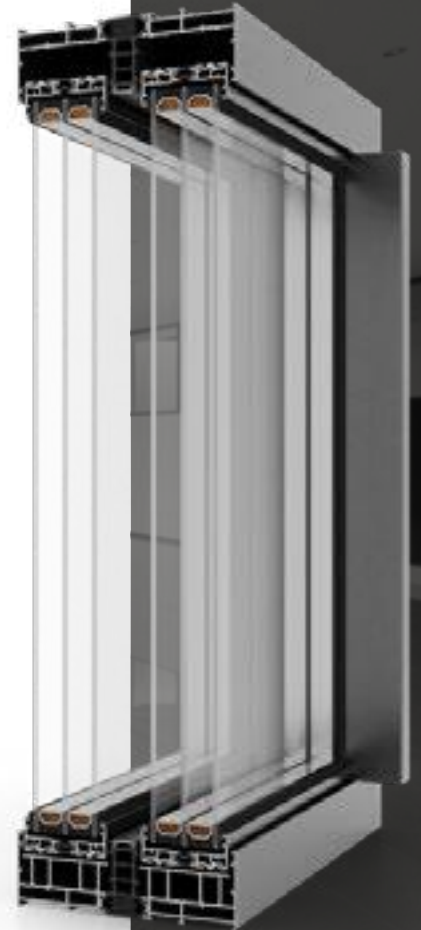
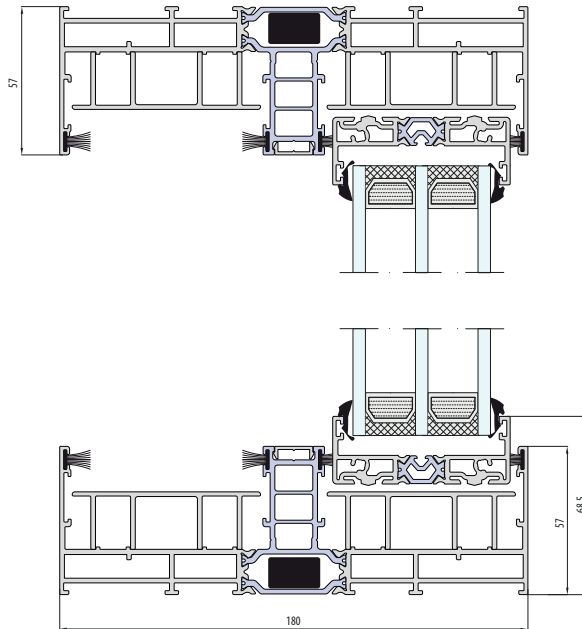

MASTERPATIO

3,5

Konstruktionshöhe
[m]

2-3

Laufende Schienen

-

Flügelbreite [m]

180

Einbautiefe [mm]

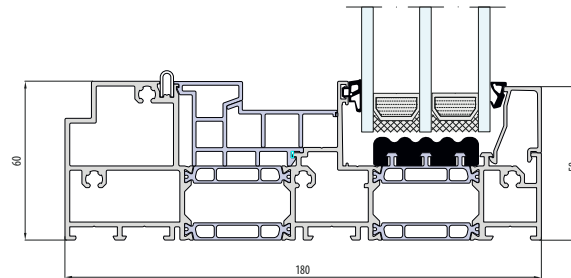
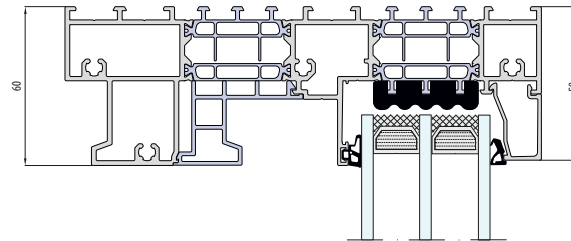





HOLZSCHIEBESYSTEME **FENSTER UND TÜREN**

Anspruchsvolle Optik und ein hochentwickeltes Laufwerk sind die Merkmale, die Schiebesysteme aus Holz auszeichnen. Die verfügbaren HST-Hebe-Schiebesysteme ermöglichen eine Vielfalt von Öffnungsvarianten, und die Möglichkeit, breite dreifach verglaste Pakete zu verwenden, sorgt für hohen Innenraumkomfort. Die Auswahl an Lackierungen in verschiedenen Holztönen und aus der gesamten RAL-Palette sorgt für einen schönen Holzrahmen um die großen Glasflächen, die mit diesen Systemen möglich sind.

ÜBERSICHT ÜBER **HOLZSCHIEBESYSTEME**

	Konstruktionshöhe (m)	Schienen	Flügelbreite (m)	Einbautiefe (mm)	Verfügbare Lösungen	Verfügbare Schemen
Naturo 68	2,8	2	2,4	164	-	A, C, D
Naturo 76	2,8	2	2,4	180	-	A, C, D

Die Flügelbreite bezieht sich auf den maximalen Wert bei gleichmäßiger Aufteilung der Flügel in der Konstruktion.



2,8

Konstruktionshöhe
[m]

2

Laufende Schienen

2,4

Flügelbreite [m]

164

Einbautiefe [mm]

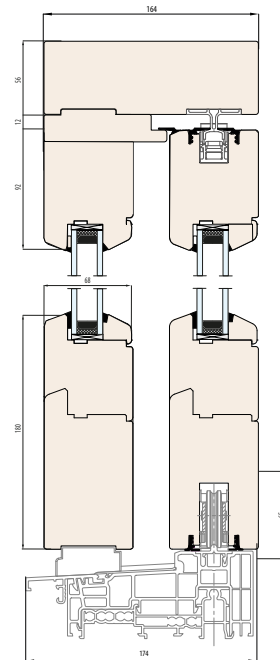

Schemen A

Schemen C

Schemen D

NATURO 76 HST

Naturo

2,8

Konstruktionshöhe
[m]

2

Laufende Schienen

2,4

Flügelbreite [m]

180

Einbautiefe [mm]

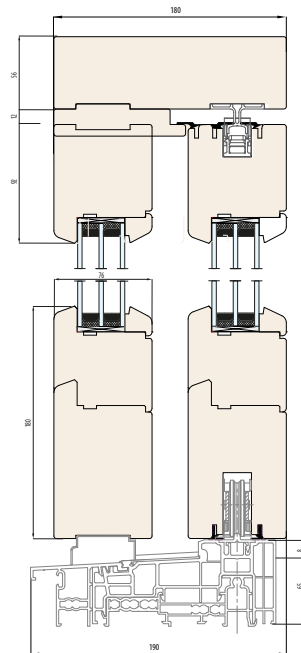

Schemen A

Schemen C

Schemen D





PATIO- UND HST **ZUBEHÖR**

Eine breite Auswahl an Türdrückern und Türzubehör für Schiebetüren macht die Konstruktion zu einer funktionalen und stimmigen Komposition.

TÜRDRÜCKER PATIO- UND HST

TÜRDRÜCKER **DIRIGENT HST**



DOPPELSEITIGER GRIFF **501**



TÜRDRÜCKER **No. 128/129**



TÜRDRÜCKER **R-LINE**



DOPPELSEITIGER GRIFF **R-LINE**



TÜRDRÜCKER **TENTAZIONE**



MASTER ANTRIEB HST

MASTER ANTRIEB HS

Der bequemste Antrieb auf dem Markt, mit dem sich Schiebetüren ohne Kraftaufwand bedienen lassen. Der Bedienungskomfort wird durch einen Motor gewährleistet, mit dem sich die Tür durch Drücken einer Wandtaste, einer Fernbedienung oder durch einen leichten Druck auf den Flügel automatisch öffnen oder schließen lässt. Türen mit HS-Master können in Verbindung mit intelligenten Systemen wie Tahoma Premium oder Connexoon auch per Smartphone bedient werden.

Um die Sicherheit während des Betriebs zu gewährleisten, ist der Antrieb mit einer intelligenten Hinderniserkennung ausgestattet. Dadurch wird sichergestellt, dass der Flügel automatisch eingezogen oder angehalten wird, wenn während der Bewegung ein Widerstand erkannt wird.

Die Lösung ist für den Einsatz in Privathäusern und Hotels, sowie in Gebäuden ohne architektonische Barrieren (nach DIN 18040) vorgesehen.



FENSTERABDECKUNGEN

RAFFSTORE UND ROLLLÄDEN

Eine breite Auswahl an Fensterabdeckungen bietet die Möglichkeit des Einbaus sowohl während des Projekts als auch bei Umbauten in bereits bestehenden Gebäuden. Die Art der Ziellösung hängt von den Anforderungen und der Funktion der montierten Abdeckungen ab. Rollos ermöglichen eine vollständige Verdunkelung des Raumes, schützen vor Witterungseinflüssen und können auch eine einbruchhemmende Funktion haben. Die Fassadenjalousien sorgen für eine vollkommene Intimität im Raum und ermöglichen - dank ihrer beweglichen Lamellen - eine weitgehende Lichtregulierung. Wenn Sie Schutz vor der Witterung benötigen, sind die Fensterläden die richtige Wahl.

6

VORSATZROLLLADEN

EINSTELLBARE ROLLLADEN
SK 45



System mit einem spezifischen, von der Außenseite 45 Grad abgeschägten Kasten. Eine ausgezeichnete Lösung für jene, die Ausfertigungselemente mit scharfen, geometrischen Formen bevorzugen. Durch die universelle Kastenform eignet sich der Rollladen zur direkten Fassadenmontage sowie zur Befestigung an der Fensterzarge.

EINSTELLBARE ROLLLADEN
SK 90



Das System besteht aus einem charakteristischen Kasten mit scharfen Kanten, der von außen eine rechteckige Form hat. Eine perfekte Lösung für alle, die Abschlusselemente mit scharfen, geometrischen Formen bevorzugen. Der Rollladen ist sowohl für die Montage direkt an der Gebäudefassade, als auch für die Montage in einer Nische am Fensterrahmen vorgesehen.

EINSTELLBARE ROLLLADEN
SKO-P



Ein einmaliges System mit abgerundetem Kasten aus hochwertigem Aluminiumblech. Die zusätzliche spezielle Beschichtung in PU/PA-Technologie gewährleistet Festigkeit und einzigartige Beständigkeit gegen Witterung sowie Abrasion. Aufgrund seiner ovalen Kastenform und einmaligen Lebensdauer insbesondere für Montage an Fassaden empfohlen.

VORSATZROLLLADEN

EINSTELLBARE ROLLLADEN **SKP**



Bestandteil des Systems ist ein halbrunder Kasten, der aufgrund seiner Form insbesondere für die Montage an Fenstern bereits vorhandener Gebäude geeignet ist. Durch sein spezifisches Gehäuse und den entsprechenden Winkel im oberen Kastenteil passt er sich ausgezeichnet an die vorhandene Fensternische an. Der abgerundete Innenteil des Kastens stellt eine ansprechende Vervollständigung der ganzen Konstruktion dar.

EINSTELLBARE ROLLLADEN **die SAR-Einbruchschutz**



Kunden, die auf der Suche nach den sichersten Lösungen sind, möchten wir die neueste Position in unserem Angebot – die SAR-Einbruchschutz-Rollläden – vorstellen. Ihre Einbruchsicherheitsklasse (RC3) wurde durch IFT Rosenheim nachgewiesen.

AUFSATZROLLADEN

AUFSATZROLLADEN
SKB Styroterm



Durchdachtes Design, einfache Montage und die niedrigsten auf dem Markt erhältlichen Wärmedämmparameter. Bei der Gestaltung des Rollos lag der Fokus hauptsächlich auf dem Material, aus dem der Kasten gefertigt wurde. Als Endergebnis was man dadurch erhalten hat, ist ein Produkt mit extrem guten Parametern.

AUFSATZROLLADEN
OPOTERM



Eine aufgrund der Anzahl personalisierbarer Bequemlichkeiten für die Anspruchsvollsten unserer Kunden bestimmte Lösung. Zu den Vorteilen des Systems gehören u.a. die durch zusätzliche Kastendämmung erhöhte Wärmedämmung sowie die Möglichkeit, den Rahmen durch den Einsatz schmaler Führungen aus eloxiertem Aluminium für Mini- und Maxi-Profile zusätzlich abzdämmen.

AUFSATZROLLADEN
ELITE XT



Ein praktisches System, das durch seinen Aufbau die beste Wärme- und Schalldämmung und Wärmeeinsparungen, insbesondere in den kälteren Jahreszeiten, gewährleistet. Verfügt über eine Auswahlmöglichkeit der Revisionsstelle: an der Stirn und im unteren Teil werden sie nach innen oder durch eine Öffnung an der Fensteraußenseite geöffnet. Je nach gewählter Revisionsstelle des Kastenninneren muss ein freier, nicht eingebauter

AUFSATZROLLLADEN

AUFSATZROLLLADEN EXAKT



Durch den Einsatz dieses Systems wird die Schall- und Wärmedämmung verbessert, was sich auf die Menge eingesparter Wärmeenergie auswirkt. An der Stirnseite ist eine Revisionsöffnung, ohne Veränderung der Zugangsstelle zum Kasteninneren, vorhanden. Durch seine Struktur deckt der Gesamteinbau den Kasten von der Außenseite perfekt ab.

AUFSATZROLLLADEN EXPERT XT



Das System stellt eine alternative Lösung mit bequemem Zugang von der Stirnseite und von unten, aus dem Rauminneren, dar. Gewährleistet erhöhte Wärme- und Schalldämmung das ganze Jahr über und ermöglicht, im Winter Energie zu sparen. Ferner kann es von der Mantelinnenseite mit einem Moskitonetz ausgerüstet werden.

AUFSATZROLLLADEN CLEVERBOX



Auf Grund seiner einmaligen Struktur und hochwertiger Komponenten zeichnet sich das System durch die besten Parameter im Bereich Wärme- und Schalldämmung aus. Als einziges Aufsatzsystem bietet es die Möglichkeit zur Anwendung von Fassadenjalousien Typ Z zur Sicherstellung vollständiger Raumverdunkelung. Sichert einen Nutzkomfort sowohl im Sommer als auch im Winter.

AUFSATZROLLLADEN

AUFSATZROLLLADEN CLEVERBOX SOFT



Das System schützt vor äußeren Faktoren und verbessert deutlich die Wärmedämmung des Gebäudes, erhöht die Schalldämmung, wodurch der Lärmpegel in den Räumen spürbar niedriger ist. Eine erkennbare und besondere Eigenschaft des Systems ist die abgerundete raumseitige Revisionsklappe.

AUFSATZROLLLADEN ROKA-TOP 2



Eine fortgeschrittene Systemlösung für neue und instandgesetzte Gebäude. Verbessert im Bereich des Sturzes, mit raumseitiger Revisionsöffnung für Dichtheit der ganzen Konstruktion. Das Schaumprofil erhöht die Abdichtung und verhindert, dass im Deckel thermische Brücken entstehen.

AUFSATZROLLLADEN ROKA-TOP 2RG



Ansprechende Lösung zur Montage an neu entstehenden und bereits vorhandenen Gebäuden. Im Zusammenhang mit den eingeführten Modernisierungen erfüllt sie ihre Funktion durch Erhaltung kompletter Dichtheit der Fläche sowie im Bereich zwischen dem Fenster und den Führungen auch bei starken Regenfällen.

UNTERPUTZROLLADEN

UNTERPUTZROLLADEN QUADBOX



Ein charakteristisches Merkmal des Systems ist die Revisionsklappe. Diese ist als PVC-Variante (QuadBox Hybrid) oder Aluminium-Variante (QuadBox Mono) erhältlich. Die Revisionsklappe kann auch aus transparentem Kunststoff hergestellt werden, mit der Möglichkeit der LED-Hintergrundbeleuchtung über die gesamte Breite des Kastens und der Integration mit Ihrer Smart Home - Anlage.

UNTERPUTZROLLADEN SP-E



Das System ist hauptsächlich zur Montage an neu errichteten Gebäuden, unter Berücksichtigung und Einplanung der Montageart in der Entwurfsphase zur bestmöglichen Ausnutzung seiner Vorteile, bestimmt. Mangels eines Eingriffs in die Fenster-, Sturz- und Türkonstruktion gewährleistet es ausgezeichnete Wärmedämmung.

UNTERPUTZ ROLLADEN

UNTERPUTZ-ROLLADEN SDZ



Das SDZ-System, allgemein als Renovierungsrollladensystem bekannt, ist hauptsächlich für den Einsatz in bestehenden Anlagen vorgesehen. Es ist eine perfekte Lösung für Renovierungen, wenn alte Rolllös austauscht werden müssen.

UNTERPUTZ-ROLLADEN SKN



Ein Set von Elementen, die für viele Arten von Sturzrollladenkästen geeignet sind. Eine Lösung, die dann eingesetzt wird, wenn alte Rollos durch den Sturzkasten ersetzt werden sollen.

* Beispiel für den Einbau - Kasten im Set nicht enthalten.

JALOUSIEN

JALOUSIEN SCREEN-ROLLLÄDEN



Praktische und ansprechende Lösung zur Montage an der Gebäudefassade oder in einer Fensternische. Durch seine aus Glasgewebe und PVC ausgeführte Struktur bietet es unerlässlichen Schutz vor übermäßiger Erwärmung von Räumen. Gewährleistet Komfort insbesondere in der warmen Jahreszeit. Das Modell ist auch in einer Ausführung mit Schutz vor Insekten und starken Windböen erhältlich.

RAFFSTOREN

RAFFSTOREN BASIC



Ein universelles und sehr preisgünstiges System. Im Gegenzug erfordert es etwas mehr Arbeit während der Montage. Die Vielseitigkeit des Systems wird durch die Verstellung der Halterungen der oberen Schiene und die Verstellung der Führungshalterungen gewährleistet.

RAFFSTOREN RAFF-I



Ein modernes System mit einem Alu-Sturzkasten, erhältlich in einer Auf- und Unterputz-Version. Die einfache Ausführung und die charakteristische Biegung an der Außenwand des Kastens bilden eine interessante Alternative zu anderen Systemen. Aus dem Kasten ragen spezielle Stifte heraus, die nur in zuvor montierte Führungsschienen eingesetzt werden müssen, wodurch die Montage des gesamten Systems einfach und sehr schnell ist.

RAFFSTOREN RAFF-E



Das RAFF-E-System der Firma ALUKON ist ein Produkt der Zukunft, das auf der Grundlage umfangreicher technischer Kenntnisse konstruiert wurde. Dadurch sind die Jalousien einfach aufzumessen und ihre Montage dauert nicht lange. Das System ist so einfach zu bedienen wie übliche Außenrollläden, aber viel komplexer.

RAFFSTOREN

RAFFSTOREN
SKB



Das System wurde in erster Linie zur Verbesserung der Energiebilanz des Gebäudes entwickelt. Das Hauptelement des Systems ist ein Kasten aus hochwertigem Isoliermaterial - Styroterm, der sehr gute thermische Eigenschaften aufweist.

RAFFSTOREN
SKEF



System mit einem spezifischen, an der Außenseite 45 Grad abgeschrägten Kasten. Ideale Lösung für diejenigen, die Konstruktionselemente mit scharfen, geometrischen Formen bevorzugen. Der Kasten eignet sich zur Montage sowohl direkt an der Gebäudefassade als auch (dank der universellen Form des Kastens) in der Aussparung im Fensterrahmen.

RAFFSTOREN
ROKA TOP 2 SHADOW



Die Kombination von Neopor®/Styropor® mit einer dichten Konstruktion ergibt einen hervorragenden Schutz vor Sonne, Wind und Feuchtigkeit. Durch zusätzliche Verstärkungen, wie im Schaum eingebettete Stabilisierungskonsolen, Fensteraussteifungen und innovative Befestigungen, wird eine mit Fenster und Wand dauerhaft verbundene Konstruktion geschaffen

RAFFSTOREN

RAFFSTOREN CLEVER BOX



Das System zeichnet sich aufgrund seiner außergewöhnlichen Struktur und sehr hoher Qualität der verwendeten Komponenten durch die besten Parameter der Wärme- und Schalldämmung aus. Als einziges der Aufsatzsysteme ermöglicht es, Z-Fassadenjalousien zu verwenden, die eine vollständige Raumverdunkelung gewährleisten. Es sichert einen Nutzkomfort sowohl im Sommer als auch im Winter.

RAFFSTOREN ELITE XT



Ein komfortables System, das durch seine Konstruktion eine bessere Wärme- und Schalldämmung ermöglicht, und eine beträchtliche Menge an Wärmeenergie, insbesondere in den kälteren Jahreszeiten, spart. Ein zusätzlicher Vorteil ist die Möglichkeit der Montage eines Moskitonetzes zusammen mit Lamellen in C-Form.



ALUMINIUM FENSTERLÄDEN

ALUMINIUM FENSTERLÄDEN

Eine ausgezeichnete Lösung zur Verbindung der Langlebigkeit von Aluminium mit traditionellen Fensterladenmustern.

Zusammen mit Fenstern und Türen schaffen sie ein einheitliches Erscheinungsbild, leistungsstarken Schutz sowie einen einmaligen Stil des gesamten Hauses.

TYPEN VON FENSTERLÄDEN

Wir bieten Ihnen beständige Fensterläden aus Aluminium in mehreren Ausführungsvarianten – Dreh-, Dreh-Falt- und Schiebeläden.

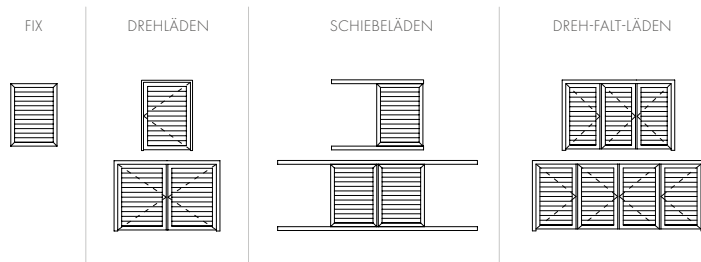

RENOVIERUNGSRAHMENSYSTEM

Maximale Breite (L)	1600 mm
Maximale Höhe (H)	2500 mm
Maximales Flügelgewicht	65 kg
Rahmentiefe	47 mm
Flügeltiefe	40 mm
Profilwanddicke FENSTER	1,3 mm
Profilwanddicke TÜREN	1,5 mm

Windlast (nach PN-EN 13659:2006) – Klasse 5. Referenzuntersuchung eines Zweiflügel-Fensters 1,5 x 1,5 m.

ALUMINIUM FENSTERLÄDEN

LAMELLENTYPEN

Die Lamellenkonsolen sind mit Hilfe von Führungen an den seitlichen Flügelprofilen befestigt. Die Höhe der oberen und der unteren Basislamellen ist mit den gleichen Maßen zugeschnitten, so dass die Füllung symmetrisch aussieht.

FEST
Horizontal in festem Winkel verlegt

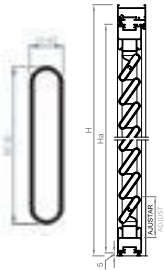

BEWEGLICH
Regelung des Licht- und Luftflusses

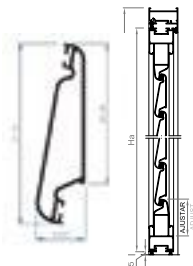

BRETTERPANEEL
Mit vertikal verlegten Lamellen

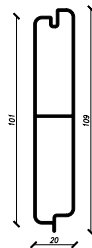



ZUBEHÖR

ROLLADEN UND SMART HOME

Zubehör, das die Steuerung der Fensterabdeckungen erleichtert und ihnen zusätzliche Funktionen gewährt. Eine breite Palette von Antrieben, Fernbedienungen und Schaltern.

ZUBEHÖR FÜR ROLLÄDEN

MOTORS **SOMFY**



Verfügbare Motoren: ILMO2, Oximo RTS, Oximo iO, WireFree RTS, RS 100 iO, RS 100 iO WT, LT50 NHK, LT Jet NHK RTS.

MOTORS **SELVE**



Verfügbare Motoren: SEE, SEE - RC, SP - 2, SP - RESCUE.

MOTORS **YOODA**



Verfügbare Motoren: RolTop/D+, RolSolar.

ZUBEHÖR FÜR ROLLÄDEN

AUFPUTZSCHALTER



Verfügbare Sendegeräte: Telis 16 RTS, Variation Situo 1 iO, Variation Situo 5 iO, Nina iO

UNTERPUTZSCHALTER



Verfügbare Sendegeräte: Smooove Origin iO Shine, Smooove Origin RTS

FUNKWANDESENTER



Verfügbare Fernbedienungen: Smooove Origin / Shine RTS, Smooove Origin / Shine iO, Chronis Smart RTS

ZUBEHÖR FÜR ROLLÄDEN

FUNKWANDSENDER YOODA



Verfügbare Fernbedienungen: Seria Aura, Magnetic Deluxe, Cameleo.

UNTERPUTZ GURTWICKLER



Verfügbare Sendergeräte: Smoove Origin io Shine, Smoove Origin RTS

VERFÜGBARE SENDEGERÄTE SOMFY TAHOMA SWITCH



Verfügbare Sendergeräte: Tahoma Premium.

ZUBEHÖR FÜR ROLLÄDEN

FERNBEDIENUNGEN SOMFY



Verfügbare Fernbedienungen: Situo RTS II, Variation RTS II, Situo iO II, Telis 16 RTS, Telis 6 Chronis RTS, NINA iO.

FERNBEDIENUNGEN YOODA



Verfügbare Sendegeräte: Seria Melody, Magnetic Deluxe, Galaxo.

FERNBEDIENUNGEN SELVE



Verfügbare Sendegeräte: Commeo Send 1, Commeo Send 10, Commeo Mili Send 20.

MOSKITONETZE

ANTI-SMOG-NETZE

Moskitonetze sollen Innenräume vor Insekten und Verschmutzungen von außen (z. B. Laub, Staub) schützen. Wir geben unseren Kunden die Möglichkeit, die Art der Montage und den Typ des Moskitonetzes zu wählen, je nach Funktion und Art der Fenster- oder Türöffnung, in der es verwendet werden soll. Wir bieten Rahmen-, Tür-, Schiebe- und Rollfliegengitter an.



MOSKITONETZE

FLACHES MIT RAHMEN
PRIME



Angefertigt aus extrudiertem Aluminium und Netzen aus Glasfasern. Kann mit Aufsatzrollladen integriert werden.

FLACHES MIT RAHMEN
PRIME FLAT



Rahmenmoskito-netze mit optionaler Bürstendichtung. Montiert auf dem Fensterrahmen mithilfe spezieller Haken. Aus extrudiertem Aluminium hergestellt.

FLACHES MIT RAHMEN
PRIME NL



Das Moskito-netz Prime NL Frame ist aus extrudiertem Aluminium gefertigt. Seine besondere Konstruktion gewährleistet die Anpassung an die für den niederländischen Markt konzipierten Fenster, einschließlich des Systems Ideal 7000 NL.

MOSKITONETZE

MOSKITONETZE **MRS**



Dies sind die einzigen Moskitonetze aus unserem Sortiment, die in holzähnlichen Farben erhältlich sind. Sie sind für die Montage in PVC-Fenstern bestimmt.

MOSKITONETZE **MRSZ**



Das MRSZ-Moskitonetz mit festem Netz ist eine Lösung, die für bündige Aluminiumfenster entwickelt wurde. Die einfache und schnelle Montage des Systems am Fensterrahmen wird durch spezielle Montagehalterungen gewährleistet.

MOSKITONETZE

MOSKITONETZE
MZN



Aufgerolltes Moskitonetz - unabhängig von Rollo oder Raffstore. Der Benutzer kann die höhe vom schließen des Netzes anpassen. Die Konstruktion des Moskitonetzes ist nicht nur langlebig, sondern auch luftdicht, was es zu einem hervorragenden Schutz gegen Insekten macht.

MOSKITONETZE
MZH



Aufgerolltes Moskitonetz, das mit einer Unterleiste und einem Haken ausgestattet ist, wodurch es auch bei Dachfenstern verwendet werden kann. Es ist äußerst einfach zu bedienen und eine spezielle Bremse ermöglicht das sanfte Schließen der Unterleiste gegen den Kasten beim Öffnen.

TÜR **MOSKITONETZ**

MOSKITONETZ **TÜR**



Tür-Moskito-netz wird direkt auf dem Türrahmen montiert. Eine exzellente Option ist die in dem unteren Teil des Flügels platzierte Füllplatte, die das Netz vor Beschädigungen durch Tiere schützt. Das Tür-Moskito-netz wird auf der der Türöffnungsrichtung entgegengesetzten Seite montiert.

MOSKITONETZ **ROJAFLEX**



Das Spannrahmenprofil I wird anhand von Aluminiuminnenecken zusammengebaut, die die Konstruktion erheblich verstärken. Die zusätzliche Verstärkung, eingebaut mit einer Schnappverbindung, ermöglicht die Herstellung eines größeren Spannrahmens.

MOSKITONETZ

MOSKITONETZ SCHIEBE



Ein System verschiebbarer Moskitonetze, bei dem parallele Führungen im oberen und unteren Rahmenteil eingesetzt werden. Die Lösung ist für Schiebesysteme HST und PSK bestimmt. An großen verglasten Durchgängen: Balkonen, Terrassen, Vitrinen und Wintergärten bewährt.

MOSKITONETZ HARMONY MPH INSEKTENSCHUTZ-PLISSEE



Ein System, das mit dem Gedanken der Platzeinsparung entwickelt wurde. Das Produkt eignet sich ausgezeichnet zur Montage auf Terrassentüren sowie in den Balkonnischen, bis zu einer Breite von 4 m.

MOSKITONETZ MPH VERTI



Die Konstruktion des Insektenschutzes wurde aus stranggepresstem Aluminium ausgeführt, was deren Lebensdauer und Witterungsbeständigkeit sichert. Die Konstruktion ist in beliebiger Farbe nach der RAL-Palette zu lackieren.



SEKTIONALTORE INFINITI

Die verfügbaren Sektionaltorsysteme verfügen über hochwertige Komponenten, wie z. B. verzinkte Stahlblechpanele und eine sorgfältige Abdichtung des gesamten Flügels. Die angebotenen Produkte garantieren einen einwandfreien Betrieb auch unter tropischen Bedingungen, was sie weltweit beliebt macht. Eine breite Auswahl an verfügbaren Farben, zusätzlichen dekorativen Elementen und Verglasungen ermöglicht es, die Sektionaltore auch an die anspruchsvollsten Kunden anzupassen.



SEGMENT - GARAGENTORE

TORE MIT ZUGFEDER



Zugfeder sind für kleinere Konstruktionen gedacht oder im Falle einer Renovation. Die Montage des Tores mit Zugfedern ist einfach, schnell und es ist keine spezielle Verschraubung der Federn nötig. Das verwendete Mechanismus funktioniert durch drei Feder (das so genannte „Feder in Feder“ System). Es erlaubt eine Hebung des Panzers von bis zu 120 kg.

TORE MIT DREHFEDER

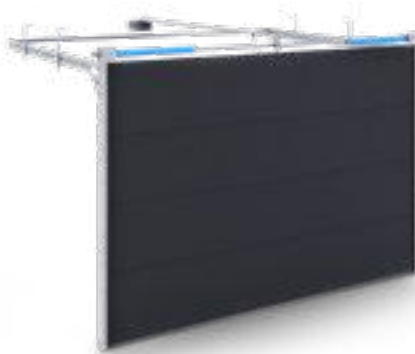

Drehfeder werden für etwas größere Torelemente empfohlen. Dieses System ist im Stande eine höhere Last zu heben bzw. zu öffnen. Die Montage mit Drehfedern von vorne ist nur möglich, wenn der Sturz min. 200 mm hoch ist. Die maximale Last beträgt 195 kg.

TORE MIT DREHFEDER VON HINTEN

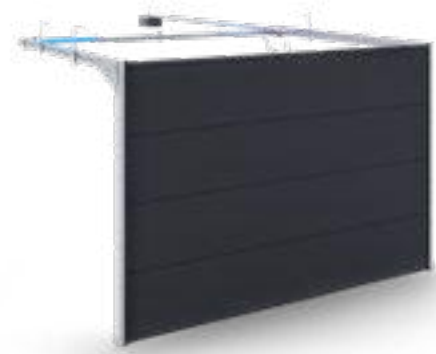

Ein Tor mit Drehfedern von hinten erlaubt die Montage in einer Nische mit einem niedrigen Sturz. In diesem Fall reicht es, wenn der Sturz 70 mm beträgt (100 mm im Fall bei einem Motorantrieb). Die maximale Last beträgt 195 kg. Dieses System ist auch für Renovationen gedacht.

OBERFLÄCHEN DER PANELEE

TORFLÜGEL

Der Flügel wurde aus Segmenten mit folgenden Höhen gefertigt: 500 und 610 [mm]. Je nach Torhöhe werden unterschiedliche Paneelhöhen eingesetzt. Über die Höhe der eingesetzten Paneele entscheidet der Hersteller. Die 40 [mm] starken Segmente mit FCKW-freier PU-Schaumfüllung sind aus verzinktem Stahlblech gefertigt. Die Paneele sind furniert oder mit Polyesterfarben beschichtet, zusätzlich sind sie mit Beschlägen aus verzinktem Stahlblech abgesichert. Im unteren Segment wird eine bodenbündige Dichtungangebracht. Die am oberen Paneel oder am Sturz montierte Dichtung gewährleistet eine Abdichtung zwischen dem oberen Paneel und dem Sturz. Zum Schutz vor eingequetschten Fingern sind an der Verbindungsstelle von zwei Paneelen eine Formabsicherung und Dichtungen vorhanden.

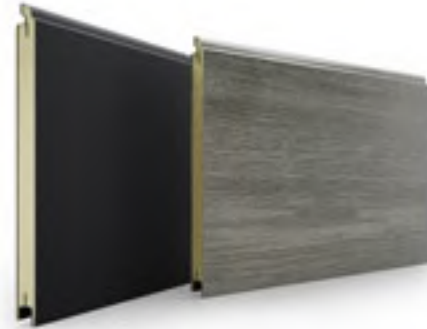

glattes Woodgrain-Paneel, mit niedriger und hoher Prägung



glattes Paneel mit niedriger und hoher Prägung



GARAGENTORZUBEHÖR **FUNKTIONELLES ZUBEHÖR**

Ein Tor und ein Gitter dienen in erster Linie der Sicherheit. Mit dem Zubehör werden sie zu einer uneinnehmbaren Festung.

GARAGENTORZUBEHÖR

DEKORATIVE APPLIKATIONEN



Erstellt aus verchromten Stahl welches dem Tor Aussehen und Charakter verleihen.

VERGLASUNG FENSTER



Durch Verglasungen kommt Tageslicht in Ihre Garage und hebt gleichzeitig die Ästhetik hervor. Verglasungen werden aus Akryl Glas erstellt welche 4-10mm dick sind. Wir können Sicherheitsglas, Panzerglas wie auch Ornamente anbieten.

SERVICE- UND DURCHGANGSTÜR



Die Durchgangshöhe kann 1720 bis 2000 mm betragen, sie ist von der Höhe der gewählten Paneele abhängig und wird in der Produktionsphase individuell angepasst Die Beschläge in Türen werden standardmäßig aus eloxiertem Aluminium gefertigt, wodurch seine Korrosionsbeständigkeit erhöht wird

GARAGENTORZUBEHÖR

NOTAUSKUPPLUNG



Für den Torantrieb. Wird verwendet, wenn das Tor der einzige Zugang zur Garage ist.

SPANNSTÄBE



Komponenten, die zum Spannen der Torsionsfedern verwendet werden.

OBERAUFBAU GRUNDFARBE



Imitation des Sturzes, um die Struktur zu verdecken, unter Verwendung von Türpaneelmaterialien.

GARAGENTORZUBEHÖR

LACKBESCHICHTETE
BÄNDER



Beschläge und Rollenhaltek

GRIFF
AUS ABS-KUNSTSTOFF



Beidseitig, Schwarz.

ALUMINIUMPROFIL



Halbbündige Form des Profils.

GARAGENTORZUBEHÖR

FERNBEDIENUNG SOMFY



2-Kanalsender, 4-Kanalsender,
1-Kanalsender.

SENDEGERÄTE FÜR WANDMONTAGE



2-Kanalsender RTS, SMOOVE IO.

NUMMERISCHE TASTATUR



Praktische und sichere Lösung sowohl für Familienhäuser wie auch Firmengebäude, als System zur Zugangskontrolle, ohne einen Schlüssel benutzen zu müssen. Vorgesehen für alle Außentüren.

AUTOMATIK **SOMFY**

SCHLÜSSELSCHALTER MIT KABELANSCHLUSS



Schlüsselschalter mit Kabelanschluss für Aufputzmontage und Unterputzmontage.

VERFÜGBARE SENDEGERÄTE **SOMFY**



Connexoon Box-2, TaHoma.

NOTSTROM-AKKU **SOMFY**



Ermöglicht eine Bedienung bei Stromausfall von 5 bis zu 10 Zyklen innerhalb von 24 Stunden. Für 24 V Antriebe geeignet.



ZÄUNE

AUS STAHL UND ALUMINIUM

Eine Umzäunung ist nicht nur ein Mittel, um Ihre Sicherheit und Privatsphäre zu gewährleisten, sondern sie ist vor allem die Krönung Ihrer Investition, nämlich des Baus Ihres Hauses. Wir bieten Ihnen qualitativ hochwertige, komplette Zäune - Spannweiten, Tore und Pforten. Alles in einem Dutzend origineller, bis ins Detail ausgefeilter Muster. Die Füllung der Spannweiten kann klassisch und einfach sein oder eine komplexere Form annehmen.



GRUNDSTÜCKSZÄUNE

Der Zaun ist nicht nur eine Form zur Gewährleistung Ihrer Sicherheit und Privatsphäre, sondern vor allem die Krönung Ihrer Investition, nämlich des Baus Ihres Hauses. Wir bieten Ihnen qualitativ hochwertige, komplette Zäune - Spannweiten, Tore und Pforten. Alles in einem Dutzend origineller, bis ins Detail durchdachter Muster. Die Füllung der Spannweiten kann klassisch schlicht sein oder eine komplizierte Form annehmen.

Standard, Elegance und Prestige - wir bieten Zäune in drei Stilen an, wodurch der Kunde leicht einen Zaun wählen kann, der perfekt zur Umgebung passt. Zumal die Zäune in jeder beliebigen Farbe aus unserer Farbpalette erhältlich sind. Ein weiterer Vorteil ist die Möglichkeit, einen individuellen, dem Grundstück angepassten Vorschlag zu machen.

Unabhängig vom Design und der Form der Spannweiten haben alle Zäune eines gemeinsam - eine solide Fertigung. Unser Angebot umfasst Zäune aus feuerverzinktem Stahl und Aluminium, die einen hervorragenden Korrosionsschutz gewährleisten. Was unverändert bleibt, ist die Dauer der Auftragsabwicklung. Unser Unternehmen garantiert die kürzesten Fristen auf dem Markt!



STABILITÄT



SICHERHEIT



FUNKTIONALITÄT



HÖCHSTE QUALITÄT



INDIVIDUALISMUS

ALUMINIUMZÄUNE

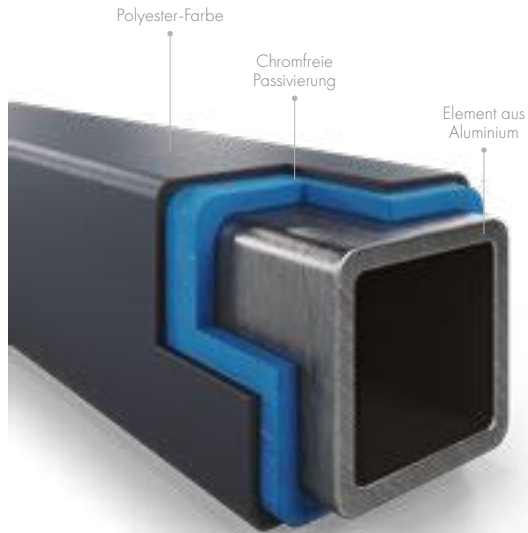

Die höchste Materialqualität garantiert die Qualität der Zäune.

STAHLZÄUNE

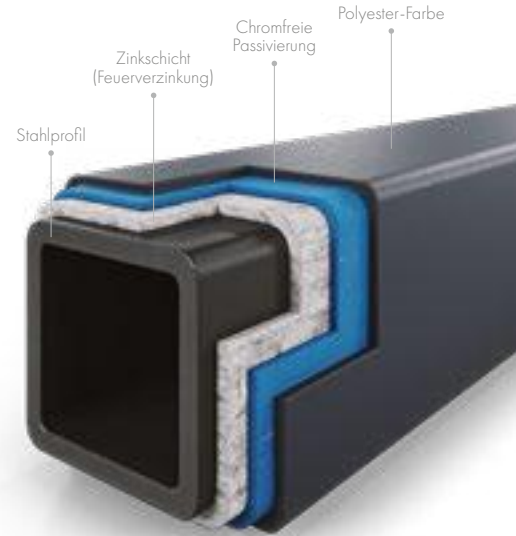

Stahlzäune sind feuerverzinkt, was einen hervorragenden Korrosionsschutz gewährleisten.

STAHLZÄUNE

STANDARD

PRIZZI EK.20.101



STAHLZÄUNE

STANDARD

LUGANO EK.20.102



STAHLZÄUNE

STANDARD

ISEO EK.20.103



STAHLZÄUNE

STANDARD

OMODEO EK.20.104



STAHLZÄUNE

ELEGANCE

TORBIDO EK.20.105



STAHLZÄUNE

ELEGANCE

COMO EK.20.106



STAHLZÄUNE

PRESTIGE

MOLVENO EK.20.109



STAHLZÄUNE

PRESTIGE

BOLSENA EK.20.110



ALUMINIUMZÄUNE

STANDARD

PIATTO EK.20.101



ALUMINIUMZÄUNE

STANDARD

LESINA EK.20.102



ALUMINIUMZÄUNE

ELEGANCE

TRASIMENO EK.20.105



ALUMINIUMZÄUNE

ELEGANCE

CAMPELLI EK.20.106



ALUMINIUMZÄUNE

ELEGANCE

MAULAZZO EK.20.108



ALUMINIUMZÄUNE

PRESTIGE

MAGGIORE EK.20.109



ALUMINIUMZÄUNE

PRESTIGE

BRACCIANO EK.20.110



ALUMINIUMZÄUNE

PRESTIGE

VIVERONE EK.20.111





ZAUNZUBEHÖR

FUNKTIONAL UND PRAKTISCH

Zaunzubehör spielt eine äußerst wichtige praktische und dekorative Rolle.

ZAUNZUBEHÖR

ANTRIEB FÜR SCHIEBETORE **SOMFY**



Das Tor kann mit einem Antrieb ausgestattet werden, dank dem der Benutzer es über die Fernbedienung steuern kann. In Verbindung mit den entsprechenden Steuergeräten kann es zum Teil Ihres „Smart Homes“ werden.

ANTRIEB FÜR FLÜGELTÖRE **SOMFY**



Ein leistungsstarker, effektiver und sicherer Antrieb für große zweiflügelige Tore. Es ist möglich, eine io-Version des Antriebs zu bestellen, die mit Somfy kompatibel ist und in dieser Technologie arbeitet.

ZAUNZUBEHÖR

FOTOZELLEN



Die Sicherheit unserer Tore wird durch Fotozellen gewährleistet. Dank ihnen stoppt das Tor sofort nach dem Erkennen eines Hindernisses. Die Montage von Fotozellen am Tor eliminiert das Risiko, ein vorbeifahrendes Fahrzeug zu beschädigen.

WARNLICHT



Zuverlässige, einfach zu montierende Warnleuchten, informieren über das Schließen oder Öffnen des Tores. Der große Vorteil unserer Lampen ist ihr dichtes Gehäuse. Dank diesem sind alle Elemente unter der Lampenglocke wetterbeständig.

LED-BELEUCHTUNG



Einfach zu montieren, energieeffizient und witterungsbeständig: LED-Beleuchtung. Zur Auswahl stehen Mastkappenleuchten oder Mastaufsatzleuchten. Die Leuchten sind in Funktion und Stil auf die angebotenen Zäune abgestimmt.

ZAUNZUBEHÖR

DRÜCKER UND GRIFFE



Die Tore, je nach Bedarf, können mit Drückern oder Griffen ausgestattet werden. Das Angebot das wir haben, stellt sicher, dass es zu Ihrem neuen Zaun passt.

BRIEFKASTEN



Hergestellt aus den hochwertigsten Materialien Angebracht auf einem Pfosten oder am Tor. Das Design des Briefkastens sorgt für die Sicherheit Ihrer Post.

HAUSNUMMER



Die wetterfeste Hausnummer kann überall auf dem Zaun angebracht werden, zB. auf einem Pfosten oder auf dem Tor. Wir bieten auch Hausnummern mit dem eingravierten Straßennamen an.

ZAUNZUBEHÖR

VIDEOGEGENSPRECHANLAGE **SOMFY V100**



Die kompakte Videosprechanlage mit 4" - Farbdisplay ermöglicht die Steuerung des Türantriebs und des elektrischen Türschlosses. Darüber hinaus können Sie mit der im Monitor integrierten 5 - Kanal - Fernbedienung Somfy - Geräte mit RTS-Technologie steuern.

VIDEOGEGENSPRECHANLAGE **SOMFY V300**



Die Videosprechanlage V300 ist für 1- und 2 - Familienhäuser konzipiert. Ausgestattet mit einem internen 7"-Farbmonitor ermöglicht sie Ihnen die einfache Verwaltung Ihres Tores und der Pforten-Elektroschlösser sowie der Somfy RTS-Geräte, ohne das Haus zu verlassen. Das Gerät verfügt über viele zusätzliche Funktionen, die eine vollständige Kontrolle über den Zugang und den Komfort bei der Nutzung des Systems gewährleisten.

VIDEOGEGENSPRECHANLAGE **SOMFY V500**



Die V500 ist eine Videosprechanlage der neuen Generation, mit Touchscreen, eingebautem 5 - Kanal - RTS - Sender und Aufnahmefunktion der Anruferfotos. Sie ist mit einer Weitwinkelkamera und einem Infrarot-LED-Nachtsichtgerät ausgestattet. Mit einem einzigen Klick auf den internen Monitor des V500 können Sie mehrere Somfy - Geräte mit RTS-Technologie steuern.

PERGOLA

Eine Terrasse im Hinterhof ist ein Ort, an dem im Frühling und Sommer das Gesellschafts- und Familienleben spielt. Von uns gefertigte Pergolen bedeuten mehrere Quadratmeter zusätzlicher Fläche für die Freizeitgestaltung im Freien, unabhängig von den Wetterbedingungen. Die Entspannung wird somit durch übermäßige Sonne, Regen oder Wind nichtgestört.

TO

PERGOLA

PERGOLA

Eine Terrasse im Hinterhof ist ein Ort, an dem im Frühling und Sommer das gesellschaftliche und familiäre Leben blüht. Unsere Pergolen bieten mehrere Quadratmeter zusätzlichen Raum für den Aufenthalt im Freien, unabhängig von den Wetterbedingungen. Daher wird die Entspannung durch starke Sonne, Regen oder Wind nicht gestört.

Die Pergolen werden in einer modernen Fabrik aus Elementen höchster Qualität hergestellt. Die Konstruktion besteht aus einem stabilen Aluminiumrahmen und einem aufstellbaren Dach, mit dem Sie die Lichtmenge auf Ihrer Terrasse regulieren können. Dank der stabilen Konstruktion und der bewährten Komponenten können Sie Ihre Terrasse viele Jahre lang genießen.

Dank des innovativen Designs passt unsere Pergola in viele Arten von Gebäuden und Gärten und ist somit ein luxuriöses Dekorationselement für den Raum um das Haus. Bewegliche Lamellen, Seitenverglasungen und Sonnenschutzpaneele bieten unbegrenzte Gestaltungsmöglichkeiten. Das Produkt befriedigt auch die anspruchsvollsten Erwartungen.

AUSSTATTUNG DER PERGOLA

- Bewegliche Lamellen mit LED-Beleuchtung
- LED-Beleuchtung - um den Umfang der Konstruktion herum
- Regen- und Temperatursensor
- Windsensor
- Langlebiges, extrudiertes Aluminium
- Automatische Steuerungssysteme



PERGOLA

INNOVATIVES DESIGN

Dadurch passt unsere Pergola in viele Arten von Gebäuden und Gärten und ist ein luxuriöses Dekorationselement für den Raum um das Haus.

LANGLEBIGE KONSTRUKTION UND BEWÄHRTE KOMPONENTEN

sorgen dafür, dass Sie Ihre Terrasse viele Jahre lang nutzen können. Die Konstruktion besteht aus einem stabilen Aluminiumrahmen und einem offenen Dach, mit dem Sie die Lichtmenge auf Ihrer Terrasse regulieren können.





ZUSAMMENFASSUNG **DER FARBPALETTEN**

Fenster sind immer häufiger ein dekoratives Element sowohl des gesamten Gebäudes, als auch des Innenraumes. Grundlegend ist die Auswahl der Farbe und der Struktur des Furniers. Wir verfügen über eine breite Farbpalette von glatten Furnieren, holzähnlichen Furnieren sowie Profilen, die sich durch eine satinierte Oberfläche auszeichnen und in der acrylcolor-Technologie hergestellt werden.

FARBPALETTE **ALUPLAST**



AP 01



AP 02



AP 05

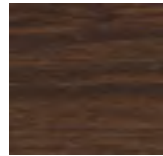

AP 06



AP 11



AP 15



AP 19



AP 20



AP 21



AP 23



AP 25

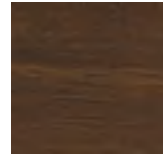

AP 27



AP 28



AP 29



AP 30



AP 32



AP 34



AP 40



AP 41



AP 43



AP 44



AP 47



AP 50



AP 52

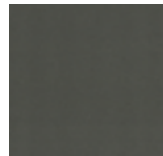

AP 60



AP 61



AP 62

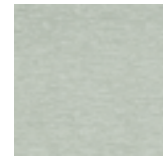

AP 63

FARBPALETTE **ALUPLAST**



AP 65



AP 70



AP 71



AP 72



AP 75



AP 79



AP 88



AP 94



AP 95



AP 102

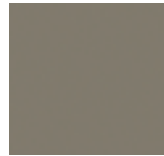

AP 103



AP 104



AP 105



AP 106

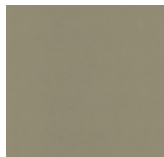

AP 107

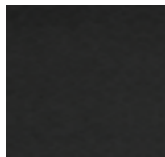

AP 108

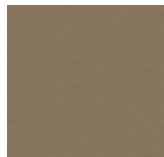

AP 109

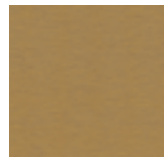

AP 110



AP 111



AP 112



AP 113



AP 115

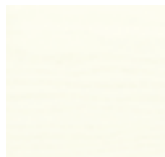

AP 116

FARBPALETTE SALAMANDER



SAL 03



SAL 11



SAL 18



SAL 19



SAL 21



SAL 25



SAL 26



SAL 27



SAL 33



SAL 37

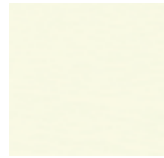

SAL 39



SAL 41



SAL 42



SAL 43



SAL 50



SAL 51



SAL 52



SAL 55



SAL 59



SAL 67



SAL 69



SAL 71



SAL 72



SAL 73



SAL 74



SAL 78



SAL 84



SAL 87

FARBPALETTE SALAMANDER

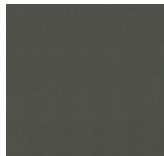

SAL 88



SAL 90



SAL 92



SAL 93



SAL 94



SAL 98



SAL 107



SAL 108



SAL 109



SAL 110



SAL 111



SAL 112



SAL 113



SAL 115

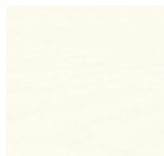

SAL 116

FARBPALETTE EKOSUN



AP 01



AP 02

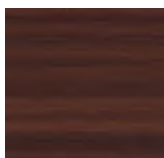

AP 05

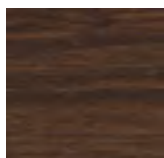

AP 06



AP 15



AP 19



AP 20



AP 23

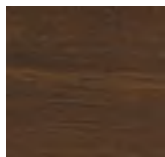

AP 27



AP 28



AP 29



AP 30



AP 32



AP 33



AP 34



AP 40



AP 41



AP 43



AP 44



AP 50



AP 52

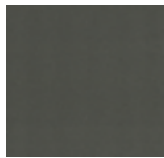

AP 60



AP 61



AP 63



AP 70



AP 71



AP 72



AP 88

FARBPALETTE EKOSUN



AP 95



AP 106



DO 118



DO 119



DO 120



FARBPALETTE **GEALAN**



GEA 01



GEA 02



GEA 03



GEA 04



GEA 07



GEA 08



GEA 09

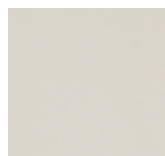

GEA 11

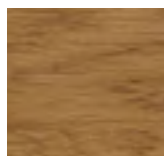

GEA 12



GEA 13

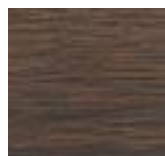

GEA 16

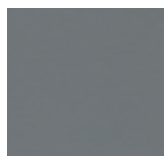

GEA 17

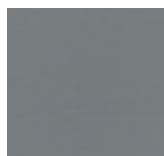

GEA 19

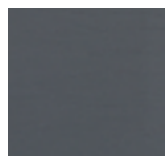

GEA 20



GEA 21

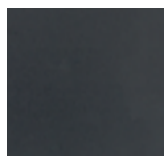

GEA 22

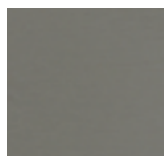

GEA 23

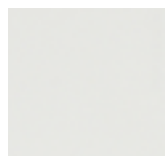

GEA 24

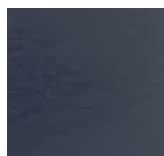

GEA 25



GEA 27



GEA 28



GEA 30

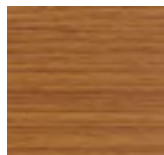

GEA 31



GEA 32

FARBPALETTE **GEALAN**

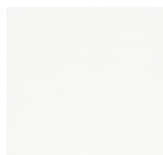

GEA 34



GEA 35



GEA 37



GEA 39



GEA 40



GEA 41



GEA 42

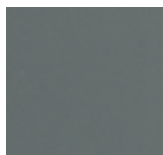

GEA 43

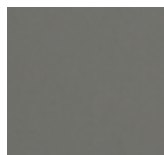

GEA 46

FARBPALETTE GEALAN **ACRYLCOLOR**

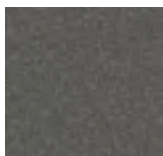

DB 703

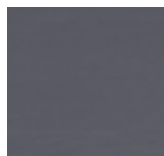

RAL 7015

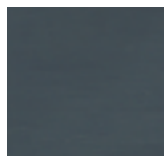

RAL 7016



RAL 7039



RAL 7040



RAL 8014



RAL 9005



RAL 9016

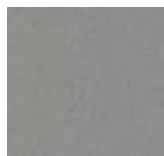

SILVER

FARBPALETTE RAL

ALUMINIUM | STAHL | HOLZ



Beispielhafte RAL-Farben. Wählen Sie aus der gesamten Palette.

FARBPALETTE ALUMINIUM **DECOR**



ADEC D101



ADEC O102



ADEC M103



ADEC M204



ADEC B108



ADEC O205

Auch in anderen
Varianten der
Holzimitation
erhältlich.

FARBPALETTE **HOLZ**



PINIA



KIEFER ALT



ZYPRESSE



IROKO



EICHE



CALVADOS

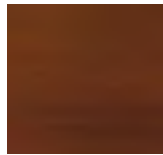

NUSSBAUM



KEMPAS

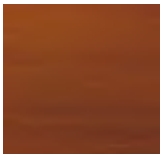

KASTANIE



SIPO



FRAMIRE



SAPELI

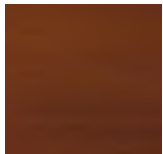

AFRORMOSIA



KIRSCHBAUM



WENGE

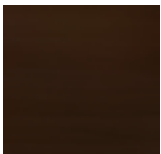

ACAJOU

Die Farbtöne können leicht von den tatsächlichen Farbtönen abweichen.



Konfigurieren Sie online

Die Erstellung eines individuellen Angebots für Schreinereiprodukte, die Verwaltung aller Aufträge und Ihres Unternehmens - das sind die wichtigsten Funktionen der Plattform eko4u. Automatisieren Sie die Angebotserstellung in der Schreinerei und steigern Sie Ihre Umsätze.



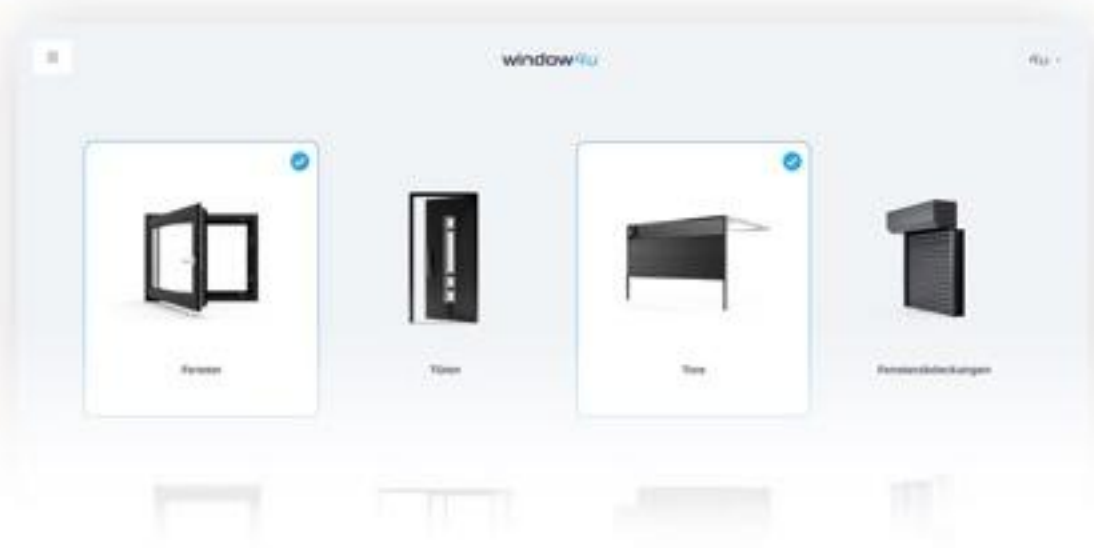

Empfehlen Sie den Kunden in Ihrem Gebiet

Fenster, Türen, Schiebesysteme, Zäune, Tore, Moskitonetze - das sind nur einige der Produkte, die Sie Ihren Kunden in verschiedenen Klassen in Ihrem window4u-Konfigurator anbieten können. Steigern Sie Ihren Bekanntheitsgrad und entwickeln Sie Ihren Online-Verkauf.



Erweitern Sie Ihr Wissen

Branchenbegriffe, Lehrvideos, Webinare, technische Kataloge, Marketingmaterialien
- das alles finden Sie auf der E-Learning-Plattform benefit4u.
Verwalten Sie Ihr Branchenwissen an einem Ort und nutzen Sie es für Ihre tägliche Arbeit.





Dieser Katalog ist kein kommerzielles Angebot. Es ist auch keine Grundlage für die Einreichung von Reklamationen.
Die präsentierten Fotos sind Beispielbilder, keine tatsächlichen Produktfotos.

2023

